

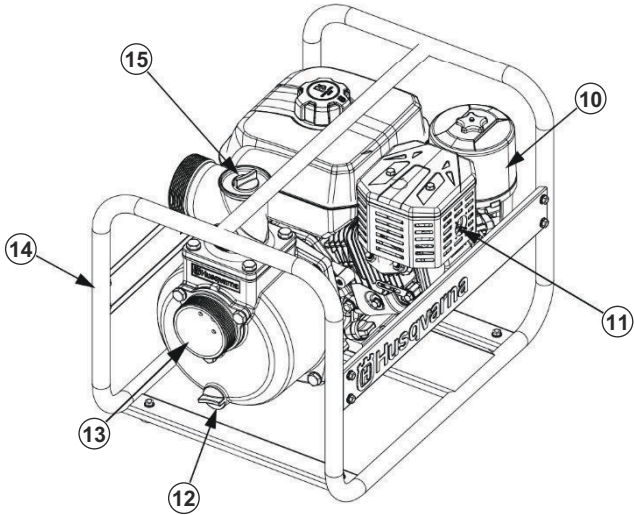

Husqvarna®

W50P, W80P

BG	Ръководство за експлоатация	5-16
EL	Οδηγίες χρήσης	17-28
ES	Manual de usuario	29-40
FR	Manuel d'utilisation	41-52
IT	Manuale dell'operatore	53-63
PT	Manual do utilizador	64-74
RO	Instrucțiuni de utilizare	75-85
TR	Kullanım kılavuzu	86-95

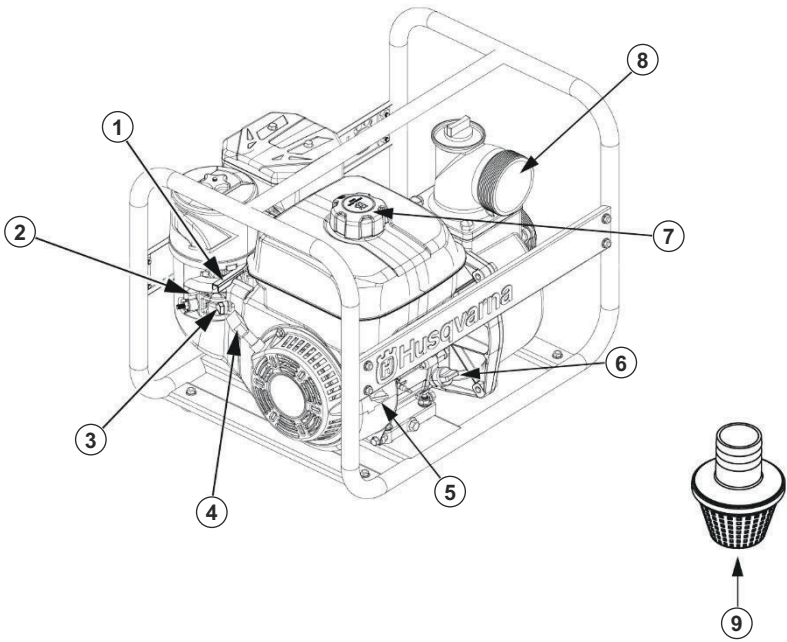

2		3		4		5		6		7	
8		9		10		11		12		13	

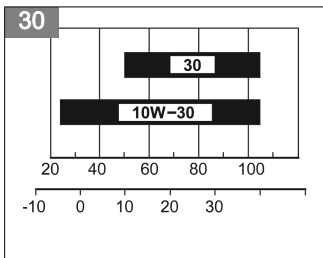
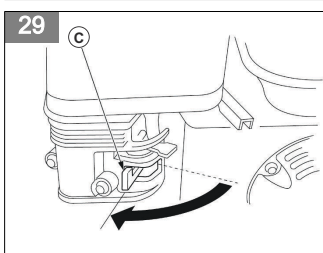
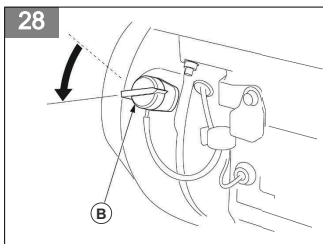
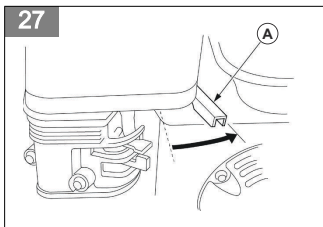
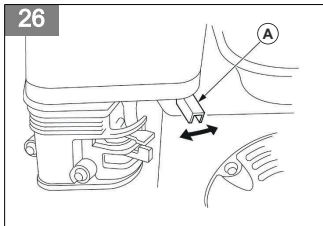
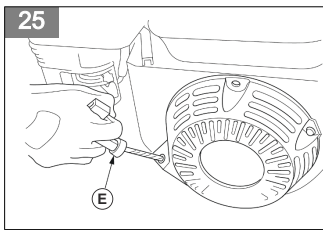
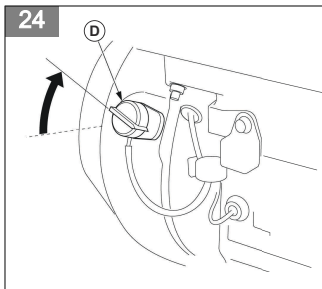
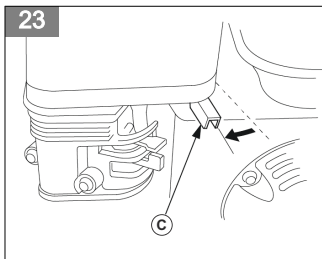
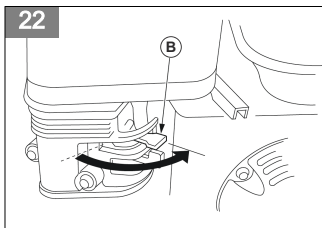
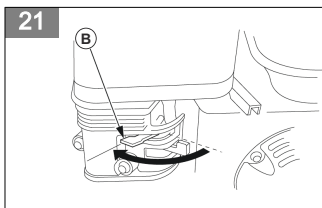
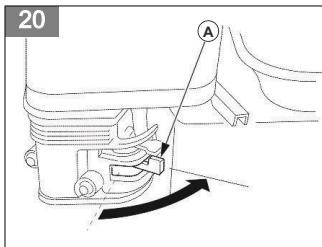
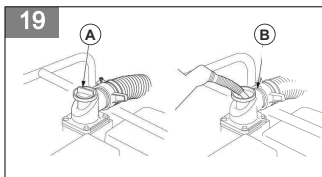
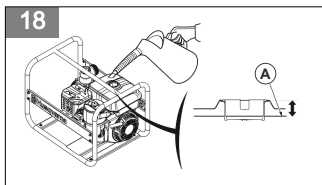
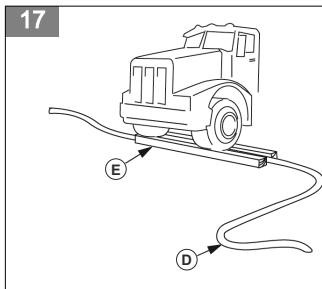
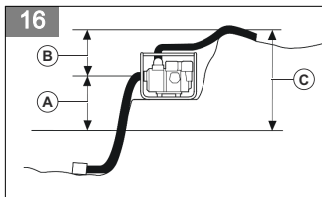
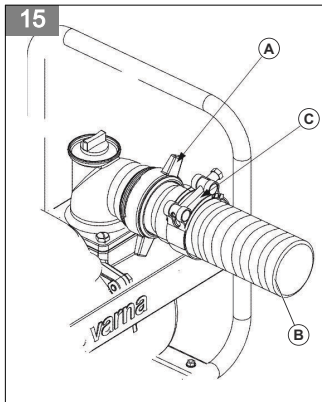
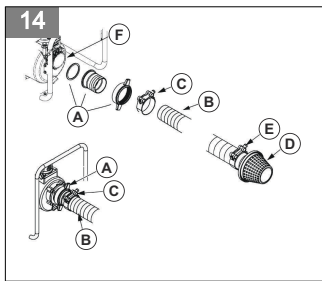

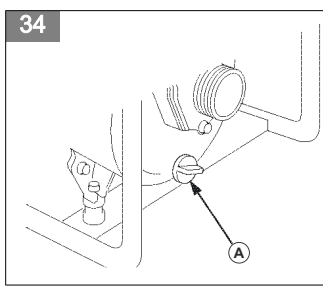
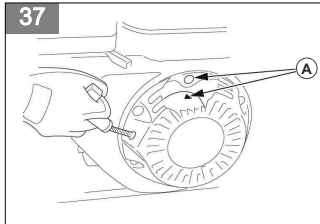
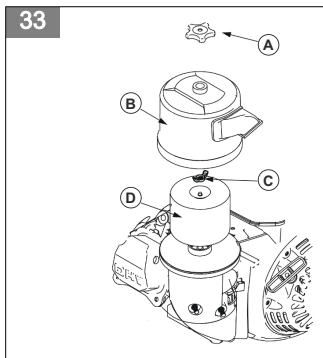
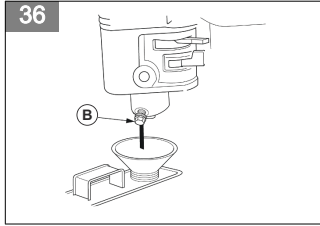
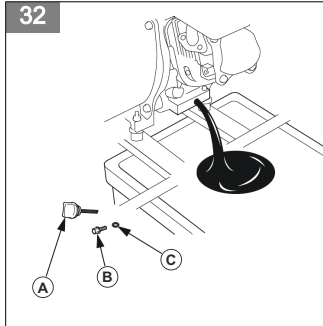
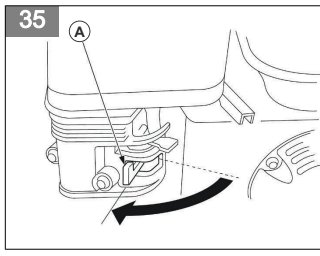
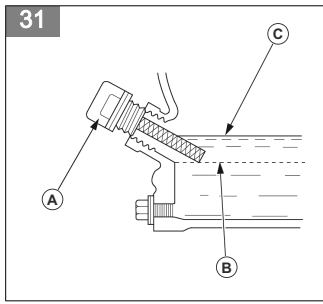

Содержание

Въведение.....	5	Поддръжка.....	10
Безопасност.....	6	Отстраняване на проблеми.....	12
Монтаж.....	8	Транспорт и съхранение.....	13
Инсталиране.....	8	Технически данни.....	15
Операция.....	9	Декларация за съответствие на ЕО.....	16

Въведение

Описание на продукта

Продуктът е водна помпа за транспортиране на вода.

Общ преглед на продукта

(Фиг. 1)

1. Лост на газта
2. Лост на смукача
3. Лост на клапана на горивото
4. Дръжка на въжето на стартера
5. Прекъсвач
6. Капачка на резервоара за масло и мерителна пръчка
7. Капачка на резервоара за гориво
8. Изпускателен отвор
9. Цедка за вода
10. Капак на въздушния филтър и въздушен филтър
11. Ауслух
12. Капачка за отвора за източване
13. Вход за засмукване
14. Рамка
15. Капачка за камерата на помпата

Символи върху машината

- (Фиг. 2) ПРЕДУПРЕЖДЕНИЕ: Внимавайте и използвайте продукта правилно. Този продукт може да причини сериозно нараняване или смърт на оператора и други хора.
- (Фиг. 3) Прочетете внимателно ръководството за оператора и се уверете, че разбирате инструкциите, преди да използвате машината.
- (Фиг. 4) Използвайте одобрени антифони и защитни средства за очите.
- (Фиг. 5) Този продукт отговаря на изискванията на приложимите директиви на ЕО.



Предназначение

Продуктът се използва за източване или за подаване на прясна вода от или към дадено място. Не използвайте продукта за други задачи.

- (Фиг. 6) Спрете двигателя и отстранете запалителния кабел преди ремонти или техническо обслужване.
- (Фиг. 7) Опасност от искри.
- (Фиг. 8) Дръжте ръцете си далеч от въртящите се части.
- (Фиг. 9) Не вдъшвайте отработените газове. Не използвайте продукт с двигател с вътрешно горене на закрито или в зони с недостатъчно проветряване.
- (Фиг. 10) Опасност от изгаряне.
- (Фиг. 11) Не пушете близо до гориво. Риск от пожар.
- (Фиг. 12) Ниско ниво на маслото.
- (Фиг. 13) Шумови емисии към околната среда съгласно Европейска директива 2000/14/ЕО и законодателството на Нов Южен Уелс "Регламент 2017 относно защитата от дейности, оказващи влияние на околната среда (контрол на шума)". Данните за шумови емисии могат да бъдат намерени на етикета на машината и в главата „Технически характеристики“.

Забележка: Останалите символи/лепенки на продукта се отнасят до изисквания по отношение на сертификати за други търговски зони.

Типова табелка

	Prod. year 0000
Product	<input type="text"/>
Serial No.	<input type="text"/>
Article No.	<input type="text"/>
Model	<input type="text"/>
Inlet / outlet size	<input type="text"/>
Lift	<input type="text"/>
Suction	<input type="text"/>
Engine model	<input type="text"/>
Max discharge capacity (m ³ /h)	<input type="text"/>
Max power	<input type="text"/>
Fuel tank capacity	<input type="text"/>
N.W.G. W (kg)	<input type="text"/>
Husqvarna AB SE-561 82 Huskvarna Sweden	
 	

Безопасност

Дефиниции за безопасност

Предупреждения, знаци за внимание и бележки се използват за указване на особено важни части на инструкцията.



ПРЕДУПРЕЖДЕНИЕ: Използва се, ако има опасност от нараняване или смърт за оператора или за околните, ако не се спазват инструкциите в ръководството.



ВНИМАНИЕ: Използва се, ако има опасност от повреждане на машината, други материали или съседната зона, ако не се спазват инструкциите в ръководството.

Забележка: Използва се за предоставяне на повече информация, която е необходима в дадена ситуация.

Общи инструкции за безопасност



ПРЕДУПРЕЖДЕНИЕ: Прочетете и разберете следващите предупредителни инструкции, преди да използвате продукта.

- Преди да пристъпите към работа, прочетете и разберете инструкцията за експлоатация и знаците за безопасност върху продукта. Вие сте отговорни за Вашата безопасност и за безопасността на другите.
- Спазвайте инструкциите в тази инструкция за експлоатация.
- Не е възможно да се отправи предупреждение за всяка възможна ситуация по време на работата и

техническото обслужване на този продукт. Винаги бъдете внимателни и подхождайте разумно.

Инструкции за безопасност за работа



ПРЕДУПРЕЖДЕНИЕ: Прочетете и разберете следващите предупредителни инструкции, преди да използвате продукта.

- Оставете двигателя да изстине преди транспортиране или съхранение на продукта.
- Трябва да знаете как да спрете бързо продукта при възникване на аварийна ситуация.
- Запознайте се с контролните органи и правилната употреба на продукта, преди да го използвате.
- Ако трябва да оставите продукта без надзор, спрете двигателя.
- Не пийте излизачата от продукта вода! Водата не е предназначена за пиене.
- Не позволявайте на деца или лица, които не са запознати с тези инструкции, да работят с продукта.
- Не работете с продукта, когато наблизо има други хора, особено деца или животни.
- Не поставяйте в камерата на помпата запалителни течности, като бензин или масло. Това може да доведе до пожар или взрив и да предизвика сериозно нараняване или смърт на оператора или други хора. Не използвайте в продукта морска вода, безалкохолни напитки, киселини, химически разтвори или някакви други течности.

- При увеличаване на разликата между нивата, при която трябва да работи продуктът, дебитът на помпата намалява. Дължината, типът и размерът на маркуите могат да повлияят значително върху дебита на помпата.
- Не използвайте продукта без цедка.
- Дръжте частите на тялото си далеч от движещите се части.
- По време на работа ауспухът става много горещ и остава горещ известно време след спирането на работата. Не докосвайте ауспуха, когато е горещ.
- Преди да стартирате продукта, преместете го на минимум 3 m/10 фута от мястото, където сте налили гориво.
- Не включвайте продукта, ако върху него има гориво или моторно масло. Отстранете излишното гориво и моторно масло и оставете продукта да изсъхне, преди да стартирате двигателя.
- Проверявайте редовно двигателя за течове. Ако има течове в горивното система, не стартирайте двигателя, докато течовете не бъдат отстранени.
- Не използвайте пръстите си за проверка за течове от двигателя.
- Съхранявайте горивото само в одобрени съдове.
- Когато съхранявате продукта и горивото, се уверете, че горивото и изпаренията от горивото няма да причинят повреди.
- Източвайте горивото в одобрени съдове на открито и далеч от искри и пламъци.

Безопасност при работа с гориво



ПРЕДУПРЕЖДЕНИЕ: Прочетете следващите предупредителни указания, преди да използвате машината.

- Горивото е силно възпламенимо и изпаренията му създават опасност от експлозия. Бъдете внимателни с горивото, за да предотвратите нараняване, пожар или експлозия.
- Не вдишвайте изпаренията от горивото. Изпаренията от горивото са отровни и може да причинят увреждане. Уверете се, че въздушният поток е достатъчен.
- Никога не махайте капачката на резервоара за гориво и не зареждайте резервоара за гориво, когато двигателят работи.
- Оставете двигателя да изстине, преди да заредите гориво.
- Не наливайте гориво на закрито. Недостатъчният въздушен поток може да доведе до нараняване или смърт поради задушаване или въглероден окис.
- Не пушете близо до горивото или двигателя.
- Не поставяйте горещи предмети близо до горивото или двигателя.
- Не наливайте гориво в близост до искри или пламъци.
- Преди зареждане с гориво отворете бавно капачката на резервоара за гориво и освободете внимателно налягането.
- Попадането на гориво върху кожата може да причини нараняване. Ако гориво попадне върху кожата Ви, използвайте сапун и вода, за да го отстраните.
- Ако разлеее гориво по дрехите си, сменете ги незабавно.
- Не зареждайте резервоара за гориво догоре. Топлината причинява увеличаване на обема на горивото. Оставете място в горната част на резервоара за гориво.
- Затегнете капачката на резервоара за гориво докрай. Ако капачката на резервоара за гориво не е затегната, има риск от злополука.

Безопасност относно отработените газове



ПРЕДУПРЕЖДЕНИЕ: Прочетете следващите предупредителни указания, преди да използвате продукта.

- Отработените газове от двигателя съдържат въглероден окис, който е много опасен, отровен газ без миризма. Вдишването на въглероден окис може да причини смърт. Понеже въглеродният окис няма миризма и не може да бъде видян, не е възможно да бъде почувстван. Симптом на отравяне с въглероден окис е замаяност, но е възможно човек да изпадне в безсъзнание без предупреждение, ако количеството или концентрацията на въглероден окис са достатъчно високи.
- Отработените газове също така съдържат неизгорели въглеводороди, включително бензен. Продължителното вдишване може да причини здравословни проблеми.
- Отработените газове, които можете да видите или помиришете, също съдържат въглероден окис.
- Не използвайте продукт с двигател с вътрешно горене на закрито или в зони с недостатъчно проветряване.
- Не вдишвайте отработените газове.
- Уверете се, че има достатъчно проветряване в работната зона. Това е много важно при работа с продукта в изкопи или други тесни пространства, където отработените газове може да се натрупват лесно.

Инструкции за безопасност при техническо обслужване



ПРЕДУПРЕЖДЕНИЕ: Преди да пристъпите към техническо обслужване на продукта, прочетете и разберете следващите предупредителни инструкции.

- Погрижете се за всеки открит от Вас проблем. Ако е необходимо, говорете със сервизен дистрибутор и не работете с продукта, ако същият е повреден.
- Неправилното техническо обслужване на продукта или пропускането на същото може да предизвика неизправности, които могат да

довежат до сериозно нараняване или смърт на оператора или други хора.

- Техническото или сервизното обслужване, което не е посочено в тази инструкция за експлоатация, трябва да се извърши от одобрен сервизен дистрибутор.
- Не извършвайте техническо или сервизно обслужване при работещ двигател. Спрете продукта изцяло преди техническото или сервизното обслужване и оставете двигателя да изстине, за да предотвратите изгаряния.
- Внимавайте с бензина. За почистване на частите на продукта използвайте само разтворители, които не са запалими. Дръжте частите на тялото си далеч от горещо гориво.

Монтаж

Введение



ПРЕДУПРЕЖДЕНИЕ: Прочетете и разберете главата за безопасност, преди да монтирате продукта.

За да изберете подходящите маркучи за работата

- Използвайте маркучи и съединители на маркучи с доставената скоба за маркуч.
- Погрижете се маркучите да не могат да бъдат притиснати по време на работа. Маркучите трябва да бъдат със здрава конструкция.
- Уверете се, че маркучите са напълно херметични и че в тях няма никакви отвори.
- Уверете се, че размерът на смукателния маркуч пасва на размера на входа за засмукване. За информация относно минималния размер на маркуча направете справка с *Технически характеристики на страница 15*.
- За поддържане на най-добър резултат се погрижете смукателния маркуч да не бъде прекалено дълъг за работата. Изпълнявайте инструкциите за монтиране на продукта. Направете справка с *Инсталиране на страница 8*.

- За постигане на най-добър резултат изберете къс изпускателен маркуч с голям диаметър.

За да монтирате смукателния маркуч на продукта

1. Присъединете съединителя на маркуча (А) към смукателния маркуч (В) със скобата за маркуча (С). Уверете се, че уплътняващата шайба за съединителя на маркуча е в добро състояние. (Фиг. 14)
2. Монтирайте цедката (D) в края на смукателния маркуч със скобата за маркуча (Е).
3. Затегнете съединителя на маркуча на входа за засмукване (F) на помпата.

За да монтирате изпускателния маркуч

1. Присъединете съединителя на маркуча (А) към изхода на помпата. (Фиг. 15)
2. Монтирайте изпускателния маркуч (В) към съединителя на маркуча и затегнете скобата за маркуча (С).

Инсталиране

Введение



ПРЕДУПРЕЖДЕНИЕ: Прочетете и разберете главата за безопасност, преди да монтирате продукта.

За да монтирате продукта

1. Поставете продукта върху стабилна и равна повърхност близо до източника на вода.
2. Уверете се, че около продукта има свободно пространство от минимум 1 m.
3. Уверете се, че близо до двигателя няма запалими предмети.

- Погрижете се разликата между нивата на смукателния маркуч (А) да бъде възможно най-малка при работа. Разликата между нивата на смукателния маркуч не трябва да бъде по-голяма от 7,5 m/25 ft. (Фиг. 16)

Забележка: Ако е необходимо, разликата между нивата на изпускателния маркуч (В) може да бъде по-голяма. Но по-малка разлика между

нивата на изпускателния маркуч (С) дава оптимален резултат.

- Ако изпускателният маркуч (D) трябва да пресече път, разположете го перпендикулярно на посоката на движение. За да го защитите, поставете две дървени блокчета (Е) от 2-те страни на изпускателния маркуч. (Фиг. 17)

Операция

Въведение



ПРЕДУПРЕЖДЕНИЕ: Прочетете и разберете раздела с инструкции за безопасност преди използване на продукта.

Извършете преди работа с продукта

- Уверете се, че продуктът е върху равна повърхност.
- Уверете се, че превключвателят ВКЛ./ИЗКЛ. е на позиция ИЗКЛ.
- Проверете продукта за повреди. Уверете се, че няма течове на гориво или масло.
- Отстранете нежелания материал от продукта. Почистете внимателно около ауслуха и стартерния модул.
- Уверете се, че всички гайки, болтове, винтове, съединители на маркучи и скоби са затегнати.
- Уверете се, че няма повреди по смукателния или изпускателния маркуч.
- Уверете се, че уплътняващата шайба и цедката на съединителя на смукателния маркуч са монтирани правилно и не са повредени.
- Проверете нивата на горивото и маслото. Прекалено ниското ниво на маслото може да доведе до повреждане на продукта.
- Проверете въздушния филтър. Направете справка с *За да проверите въздушния филтър на страница 11.*

За наливане на гориво

Използвайте безоловен бензин с октаново число, не по-малко от 90 RON (87 AKI).



ВНИМАНИЕ: Уверете се, че бензинът не е замърсен и не използвайте смес от масло и бензин. Замърсявания или вода в резервоара за гориво могат да доведат до повреждане на продукта.

- Спрете двигателя и оставете продукта да изстине. Направете справка с *Спиране на продукта на страница 10.*

- Погрижете се продуктът да бъде поставен върху равна повърхност и на място с добър въздушен поток.
- Отстранете капачката на резервоара за гориво.
- Внимателно напълнете резервоара до 25 mm/1 in под горната част на резервоара за гориво (А). (Фиг. 18)
- Почистете продукта от разлятото гориво.



ВНИМАНИЕ: Разлятото гориво представлява опасност от пожар и може да навреди на околната среда.

За да напълните продукта с вода

Преди работа продуктът трябва да се напълни с вода, за да се предотврати повреждането му.

- Махнете капачката за камерата на помпата (А) от камерата на помпата. (Фиг. 19)
- Налейте вода до долния край на изпускателния отвор (В).
- Поставете и затегнете капачката за камерата на помпата.

За стартиране на продукта



ВНИМАНИЕ: Не работете с продукта на сухо. Напълнете продукта с вода преди работа, за да предотвратите повреждане на уплътнението на помпата. Направете справка с *За да напълните продукта с вода на страница 9.*

- Установете лоста на клапана на горивото (А) на позиция ВКЛ. (Фиг. 20)
- Установете лоста на смукача на правилната позиция.
 - Ако двигателят е студен, затворете смукача (В). (Фиг. 21)
 - Ако двигателят е топъл, отворете смукача (В). (Фиг. 22)
- Приложете приблизително 1/3 газ (С). (Фиг. 23)
- Поставете превключвателя ВКЛ./ИЗКЛ. (D) на позиция ВКЛ. (Фиг. 24)

5. Издърпайте бавно ръкохватката на въжето на стартера (Е), докато усетите съпротивление. (Фиг. 25)
6. Издърпайте бързо и силно ръкохватката на въжето на стартера, докато двигателят стартира.
7. За да избегнете повреждане на продукта, върнете бавно ръкохватката на въжето на стартера на начална позиция.
8. Ако двигателят е студен, отворяйте смукача постепенно при загряването на двигателя.

За да зададете оборотите на двигателя и дебита на помпата

1. Преместете лоста на газта докрай наляво, за да увеличите оборотите на двигателя.
2. Проверете дебита на помпата.
3. Ако е необходимо, регулирайте дебита на помпата чрез лоста на газта (А). (Фиг. 26)

Забележка: Дебитът на помпата е свързан с оборотите на двигателя и се регулира с лоста на газта.

- a) Местете лоста на газта наляво за увеличаване на дебита на помпата.
- b) Местете лоста на газта надясно за намаляване на дебита на помпата.

Спиране на продукта



ПРЕДУПРЕЖДЕНИЕ: В аварийна ситуация незабавно установете превключателя ВКЛ./ИЗКЛ. на позиция ИЗКЛ., за да спрете двигателя.

1. Намалете оборотите на двигателя чрез лоста на газта (А). (Фиг. 27)
2. Установете превключателя ВКЛ./ИЗКЛ. (В) на позиция ИЗКЛ. (Фиг. 28)
3. Установете лоста на клапана на горивото (С) на позиция ИЗКЛ. (Фиг. 29)
4. След като продуктът спре, почистете продукта. Направете справка с *За почистване на продукта на страница 12.*

Поддръжка

Въведение



ПРЕДУПРЕЖДЕНИЕ: Прочетете и разберете главата с инструкции за безопасност, преди да започнете техническо обслужване на продукта.

График за техническо обслужване

* Почиствайте продукта по-често, ако същият се експлоатира в силно запрашена среда.

** Техническо обслужване е необходимо само ако възникнат проблеми с работата. Обърнете се към одобрен сервизен търговец.

Поддръжка	Всекидневно техническо обслужване преди работа	Интервал на техническо обслужване в часове			
		20 часа или всеки месец	50 часа или всеки 3 месеца	100 часа или всеки 6 месеца	300 часа или веднъж годишно
Проверка на нивото на моторното масло.	X				
Сменете моторното масло.		X		X	
Проверете въздушния филтър.	X				
Почистете въздушния филтър.			X*		
Проверете запалителната свещ.				X	
Подменете запалителната свещ.					X
Почистете искрогасителната мрежа (ако е приложено).				X	
Почистете чашката за утайки.				X	
Проверете и регулирайте оборотите на двигателя.					X**
Проверете и регулирайте хлабината на клапаните.					X**

Поддръжка	Всекидневна техническо обслужване преди работа	Интервал на техническо обслужване в часове			
		20 часа или всеки месец	50 часа или всеки 3 месеца	100 часа или всеки 6 месеца	300 часа или веднъж годишно
Почистете камерата на горенето.	След всеки 500 часа или на 2 години.				
Почистете резервоара за гориво и горивния филтър.			X**		
Проверете тръбата за горивото.	След всеки 500 часа или на 2 години.				
Проверете ротора и хлабината на същия.				X**	
Проверете входящия клапан на помпата.				X**	

За проверка на нивото на моторното масло



ВНИМАНИЕ: Не работете с продукта при ниско ниво на моторното масло. Това може да доведе до повреждане на двигателя.



ВНИМАНИЕ: Използвайте моторно масло с миешки свойства за 4-тактови двигатели с посочения на илюстрацията диапазон на вискозитета.

(Фиг. 30)

1. Спрете напълно продукта и се уверете, че продуктът се намира върху равна повърхност.
2. Махнете капачката на резервоара за масло и мерителната пръчка (А). (Фиг. 31)
3. Почистете маслото от мерителната пръчка.
4. Поставете обратно мерителната пръчка докрай в резервоара за масло.
5. Извадете мерителната пръчка.
6. Вижете колко е нивото на моторното масло на мерителната пръчка.
7. Ако нивото на моторното масло е ниско (В), долейте моторно масло до ръба на отвора на резервоара за масло (С).
8. Проверете отново нивото на моторното масло.
9. Поставете капачката на резервоара за масло и мерителната пръчка.

За смяна на моторното масло

Забележка: Източвайте моторното масло, когато двигателят е топъл. Топлото моторно масло се източва по-бързо.



ПРЕДУПРЕЖДЕНИЕ: Моторното масло става много горещо и може да причини изгаряния. Оставете двигателя да изстине, преди да източите маслото.

1. Поставете подходящ съд за гориво под отвора за източване на двигателя.
2. Махнете капачката на резервоара за масло и мерителната пръчка (А). (Фиг. 32)
3. Отстранете пробката за източване (В) и уплътняващата шайба (С). Изхвърлете уплътняващата шайба.
4. Оставете всичкото моторно масло да изтече в съда за гориво.
5. Монтирайте нова уплътняваща шайба и пробката за източване.
6. Напълнете моторно масло. Направете справка с *За проверка на нивото на моторното масло на страница 11.*
7. Поставете капачката на резервоара за масло и мерителната пръчка и затегнете.
8. Предайте за рециклиране използваното моторно масло в одобрено място за изхвърляне.

За да проверите въздушния филтър



ВНИМАНИЕ: Подменете въздушния филтър, ако той не може да се почисти или ако е повреден. Не работете с продукта при повреден въздушен филтър. Повреден въздушен филтър може да предизвика повреждане на двигателя.

1. Отстранете звездобразната гайка (А), капачката на въздушния филтър (В), крилчатата гайка (С) и въздушния филтър (D). (Фиг. 33)
2. Проверете въздушния филтър за замърсяване и повреда.
3. Почистете въздушния филтър, ако е необходимо. Извършете следващите стъпки.

- a) Почистете въздушния филтър в топла сапунена вода.
 - b) Оставете въздушния филтър да изсъхне.
 - c) Поставете въздушния филтър в моторно масло. Разтрийте въздушния филтър, за да разнесете моторното масло равномерно върху въздушния филтър.
 - d) Стиснете въздушния филтър, за да отстраните излишното масло от въздушния филтър.
4. Почистете зоната около въздушния филтър и капака на въздушния филтър. Погрижете се да не навлезат нежелани частици във въздуховода, който е свързан към карбуратора.
 5. Монтирайте въздушния филтър, крилчатата гайка, капака на въздушния филтър и звездобразната гайка.

За почистване на продукта



ПРЕДУПРЕЖДЕНИЕ: Оставете двигателя да изстине, преди да пристъпите към чистене на продукта.

1. Почистете на ръка частите на продукта.



ВНИМАНИЕ: Не допускайте навлизане на вода във въздушния филтър, капака на въздушния филтър, ауспуха и органите за управление. Това може да повреди продукта.

2. Подсушете повърхността на продукта с кърпа.
3. Напълнете камерата на помпата с вода. Направете справка с *За да напълните продукта с вода на страница 9.*

Отстраняване на проблеми

Двигателят не се стартира

Причина	Решение
Лостът на клапана на горивото е установен на позиция ИЗКЛ.	Преместете лоста на клапана на горивото на позиция ВКЛ.
Смукачът е отворен.	Затворете смукача.
Превключвателят ВКЛ./ИЗКЛ. е установен на позиция ИЗКЛ.	Установете превключвателя ВКЛ./ИЗКЛ. на позиция ВКЛ.
В резервоара за гориво няма гориво.	Наливане на гориво.
Горивото в резервоара за гориво е недостатъчно.	Източете резервоара за гориво и карбуратора. Направете справка с <i>За да източите резервоара за гориво и карбуратора на страница 14.</i> Налейте чисто гориво.
Преди съхранение не е поставена добавка за стабилизиране на горивото или резервоарът за гориво не е източен.	
Запалителната свещ е повредена.	Проверете разстоянието между електродите или сменете запалителната свещ.
Запалителната свещ е навлажнена с гориво.	Отстранете запалителната свещ и я оставете да изсъхне. Монтирайте запалителната свещ.



ВНИМАНИЕ: Ако проблемът остава, тогава говорете с одобрен сервизен дистрибутор.

Мощността на двигателя е намалена

Причина	Решение
Въздушният филтър е задръстен.	Почистете или сменете въздушния филтър.

Причина	Решение
В резервоара за гориво има некачествен бензин.	Източете резервоара за гориво и карбуратора. Направете справка с <i>За да източите резервоара за гориво и карбуратора на страница 14</i> . Налейте чист бензин.
Преди съхранение не е поставена добавка за стабилизиране на горивото или резервоарът за гориво не е източен.	
Зададени са ниски обороти на двигателя.	Повишете оборотите на двигателя.



ВНИМАНИЕ: Ако проблемът остава, тогава говорете с одобрен сервизен дистрибутор.

Няма дебит на помпата или дебитът на помпата е намален

Причина	Решение
Мястото на продукта е неподходящо.	Направете справка с <i>Инсталиране на страница 8</i> .
Няма вода в камерата на помпата.	Направете справка с <i>За да напълните продукта с вода на страница 9</i> .
Смукателният маркуч е повреден.	Сменете смукателния маркуч.
Цедката се намира над повърхността на водата.	Потопете цедката напълно във водата.
През съединителя на маркуча влиза въздух.	Сменете уплътняващата шайба, ако е повредена. Затегнете съединителя на маркуча и скобата за маркуча.
Цедката е задръстена.	Почистете цедката.
Цедката е повредена.	Сменете цедката.
Разликата между нивата на маркучите е прекалено голяма.	Сменете мястото на продукта и/или маркучите.
Маркучите са повредени или са прекалено дълги. Маркучите се с неподходящ диаметър.	Изберете правилния маркуч за работата. Направете справка с <i>За да изберете подходящите маркучи за работата на страница 8</i> .
Мощността на двигателя е намалена.	Направете справка с <i>Мощността на двигателя е намалена на страница 12</i> .

Транспорт и съхранение

Транспортиране

- Оставете продукта да се охлади за минимум 15 минути преди транспортиране.
- По време на транспортирането дръжте продукта върху равна повърхност, за да предотвратите изтичането на гориво.
- Уверете се, че лостът на клапана на горивото е на позиция ИЗКП.

За да подготвите продукта за краткотрайно съхранение

Следващите инструкции са приложими за период на съхранение 30 – 90 дни.

- Спрете напълно продукта. Направете справка с *Спиране на продукта на страница 10*.
- Източете камерата на помпата.
 - a) Отстранете пробката за източване (А). (Фиг. 34)
 - b) Промийте камерата на помпата с чиста вода.

- c) Оставете водата да се оттече от камерата на помпата.
- d) Монтирайте пробката за източване.
- Почистете продукта. Вижте *За почистване на продукта на страница 12*.
- Смажете органите за управление със силиконова смазка под формата на спрей.
- Проверете продукта за корозия. Ако е необходимо, говорете със сервизен дистрибутор.
- Добавете стабилизатора за гориво в резервоара за гориво, за да се предотврати влошаването на качеството на горивото. Направете справка с *За да добавите стабилизатор към горивото на страница 14*.
- Поставете прахозащитен капак върху продукта за защита.
- Поставете продукта на място с добър въздушен поток и далеч от пламъци и искри.
- Ако е възможно, не поставяйте продукта на място с висока влажност.

За да добавите стабилизатор към горивото

За да остане горивото в добро състояние за период от 3 месеца, е необходимо да се добави стабилизатор за гориво.

1. Поставете стабилизатора за гориво в съд за гориво със свежо гориво.
2. Налейте свежото гориво със стабилизатор за гориво в резервоара за гориво на продукта. Направете справка с *За наливане на гориво на страница 9*.
3. Напълнете камерата на помпата с вода. Направете справка с *За да напълните продукта с вода на страница 9*.
4. Стартирайте двигателя и оставете продукта да работи 10 минути. Това се прави, за да може горивото без стабилизатор да бъде заместено от гориво със стабилизатор на горивото.
5. Спрете двигателя и преместете лоста за клапана на горивото на позиция ИЗКЛ. Направете справка с *Спиране на продукта на страница 10*.
6. Източете водата от камерата на помпата.

За подготовка на продукта за продължително съхранение

Следващите инструкции са приложими за период на съхранение с продължителност над 90 дни.

1. Извършете посочените в *За да подготвите продукта за краткотрайно съхранение на страница 13* действия.
2. Сменете моторното масло. Направете справка с *За смяна на моторното масло на страница 11*.
3. Нанесете масло върху цилиндъра. Направете справка с *За да нанесете масло върху цилиндъра на страница 14*.
4. Източете резервоара за гориво и карбуратора. Направете справка с *За да източите резервоара за гориво и карбуратора на страница 14*.

За да източите резервоара за гориво и карбуратора

1. Поставете подходящ съд за гориво под карбуратора. Използвайте фуния, за да предотвратите изтичането на гориво.
2. Преместете лоста на клапана на горивото (А) на позиция ИЗКЛ. (Фиг. 35)
3. Завъртете болта за източване на карбуратора (В) 1 – 2 оборота обратно на часовниковата стрелка. (Фиг. 36)
4. Оставете горивото да изтече от карбуратора.
5. Затегнете пробката за източване на карбуратора.
6. Отстранете чашката за утайки.
7. Преместете лоста на клапана на горивото (А) на позиция ВКЛ. (Фиг. 20)
8. Оставете горивото да изтече от резервоара за гориво.

За да нанесете масло върху цилиндъра

1. Отстранете запалителната свещ.
2. Поставете в цилиндъра на двигателя около 5 cl чисто моторно масло.
3. Дръпнете ръкохватката на въжето на стартера около 5 пъти, за да разнесете маслото равномерно в цилиндъра.
4. Монтирайте запалителната свещ.
5. Дръпнете бавно ръкохватката на въжето на стартера. Дърпайте, докато почувствате съпротивление и прорезът на ремъчната шайба се изравни с отвора в горната част на капака на стартера (А). (Фиг. 37)
6. Върнете бавно ръкохватката на въжето на стартера обратно на начална позиция.

Технически данни

Технически характеристики

	Husqvarna W50P	Husqvarna W80P
Размер на входа/изхода, mm	50	80
Обща разлика между нивата, m	28	28
Разлика между нивата за смукателния маркуч, m	7	7
Модел на двигателя	168FB	168FB
Максимален дебит, m ³ /h	32	54
Вместимост на резервоара за гориво, l	3,6	3,6
Нетно тегло/брутно тегло, kg	25/27	28/30
Вместимост на резервоара за масло, l	0,6	0,6

Декларация за съответствие на ЕО

Декларация за съответствие на ЕО

За следното оборудване

- Име на продукта: Водна помпа
- Модел №: W50P, W80P
- Търговско наименование: Не е налично
- Функция: Помпени агрегати
- Тип: Бензин
- Сериен №: 1708000024, 1708000010

потвърждава изпълнението на всички приложими разпоредби на

- Директива на машините (2006/42/ЕО)

и съответствието със следния хармонизиран стандарт

- EN 809:1998+A1; EN 809:1998+A1/AC

потвърждава изпълнението на всички приложими разпоредби на

- Директива за електромагнетична съвместимост (2014/30/ЕС)

и съответствието със следния хармонизиран стандарт

- EN 61000-6-1:2007; EN 55012:2007+A1

потвърждава изпълнението на всички приложими разпоредби на

- Директивата за емисии на шум от оборудване за използване на открито (2000/14/ЕО + 2005/88/ЕО)

Процедура за оценяване на съответствие:
2000/14/ЕО, изменена от 2005/88/ЕО – анекс VI

	W50P	W80P
--	------	------

Измерено ниво на звукова мощност – LwA	108 dB(A)	108 dB(A)
--	-----------	-----------

Гарантирано ниво на звукова мощност - LwA	108 dB(A)	108 dB(A)
---	-----------	-----------

Отговорен за съставянето на тази декларация е

Име на производителя: Husqvarna AB

Адрес на производителя: SE-561 82 Huskvarna, Швеция

Отговорен за съставянето на техническите досиета, установени в рамките на ЕС

Име, фамилия: Husqvarna AB

Адрес: SE-561 82 Huskvarna, Швеция

Отговорен за съставянето на тази декларация

Име, фамилия: Claes Losdahl

Позиция/длъжност: Директор по развойна дейност, Husqvarna AB

Местоположение: Huskvarna

Дата: 2017-06-08



Περιεχόμενα

Εισαγωγή.....	17	Συντήρηση.....	22
Ασφάλεια.....	18	Ανημετώπιση προβλημάτων.....	24
Συναρμολόγηση.....	20	Μεταφορά και αποθήκευση.....	25
Εγκατάσταση.....	20	Τεχνικά στοιχεία.....	26
Λειτουργία.....	21	Δήλωση Συμμόρφωσης ΕΚ.....	28

Εισαγωγή

Περιγραφή προϊόντος

Το προϊόν είναι αντλία νερού για τη μεταφορά νερού.

Επισκόπηση προϊόντος

(Εικ. 1)

1. Μοχλός γκαζιού
2. Μοχλός τσok
3. Μοχλός βαλβίδας καυσίμου
4. Λαβή καρδονιού συστήματος εκκίνησης
5. Διακόπτης ON/OFF
6. Τάπα ντεπόζιτου λαδιού και δείκτης στάθμης
7. Τάπα ντεπόζιτου καυσίμου
8. Έξοδος εκκένωσης
9. Φίλτρο νερού
10. Κάλυμμα φίλτρου αέρα και φίλτρο αέρα
11. Εξάτμιση
12. Τάπα αποστράγγισης αντλίας
13. Στόμιο αναρρόφησης
14. Πλαίσιο
15. Τάπα θαλάμου αντλίας

Σύμβολα στο προϊόν

- (Εικ. 2) **ΠΡΟΕΙΔΟΠΟΙΗΣΗ:** Να είστε προσεκτικοί και να χρησιμοποιείτε το προϊόν σωστά. Αυτό το προϊόν μπορεί να προκαλέσει σοβαρό τραυματισμό ή θάνατο του χειριστή ή άλλων ατόμων.
- (Εικ. 3) Προτού χρησιμοποιήσετε το προϊόν, διαβάστε προσεκτικά το εγχειρίδιο χρήσης και βεβαιωθείτε ότι έχετε κατανοήσει τις οδηγίες.
- (Εικ. 4) Πρέπει να χρησιμοποιείτε προστατευτικά ακοής και εγκεκριμένα μέσα προστασίας των ματιών.
- (Εικ. 5) Αυτό το προϊόν συμμορφώνεται με τις ισχύουσες οδηγίες ΕΚ.



Προβλεπόμενη χρήση

Το προϊόν χρησιμοποιείται για την αποστράγγιση ή την παροχή γλυκού νερού από και προς μια τοποθεσία. Μην χρησιμοποιείτε το προϊόν για άλλες εργασίες.

- (Εικ. 6) Προτού πραγματοποιήσετε εργασίες επισκευής ή συντήρησης, σταματήστε τον κινητήρα και αφαιρέστε το καλώδιο ανάφλεξης ηλεκτρονικής.
- (Εικ. 7) Κίνδυνος σπινθήρων.
- (Εικ. 8) Μην πλησιάζετε τα χέρια σας στα περιστρεφόμενα εξαρτήματα.
- (Εικ. 9) Μην εισπνέετε τις αναθυμιάσεις της εξάτμισης. Μην χρησιμοποιείτε ένα προϊόν με κινητήρα εσωτερικής καύσης σε εσωτερικό χώρο ή σε περιοχές που δεν έχουν επαρκή ροή αέρα.
- (Εικ. 10) Κίνδυνος εγκαυμάτων.
- (Εικ. 11) Μην καπνίζετε κοντά σε καύσιμα. Κίνδυνος πυρκαγιάς.
- (Εικ. 12) Χαμηλή στάθμη λαδιού.
- (Εικ. 13) Εκπομπές θορύβου στο περιβάλλον σύμφωνα με την ευρωπαϊκή οδηγία 2000/14/ΕΚ και τη νομοθεσία της Νότιας Νέας Ουαλίας "Κανονισμός για την προστασία των περιβαλλοντικών δράσεων (έλεγχος θορύβου) του 2017". Τα στοιχεία για τις εκπομπές θορύβου βρίσκονται στην ετικέτα του μηχανήματος και στο κεφάλαιο "Τεχνικά στοιχεία".

Περιεχόμενα Άλλα σύμβολα/σήματα που υπάρχουν στο προϊόν αναφέρονται σε απαιτήσεις πιστοποίησης για άλλους εμπορικούς τομείς.

Πνακίδα στοιχείων μηχανήματος

	Prod. year 0000
Product	<input type="text"/>
Serial No.	<input type="text"/>
Article No.	<input type="text"/>
Model	<input type="text"/>
Inlet / outlet size	<input type="text"/>
Lift	<input type="text"/>
Suction	<input type="text"/>
Engine model	<input type="text"/>
Max discharge capacity (m ³ /h)	<input type="text"/>
Max power	<input type="text"/>
Fuel tank capacity	<input type="text"/>
N.W.G.W (kg)	<input type="text"/>
Husqvarna AB SE-561 82 Huskvarna Sweden	 

Ασφάλεια

Ορισμοί για την ασφάλεια

Για την επισήμανση ειδικών σημαντικών τμημάτων του εγχειριδίου χρησιμοποιούνται προειδοποιήσεις, συστάσεις προσοχής και σημειώσεις.



ΠΡΟΕΙΔΟΠΟΙΗΣΗ: Χρησιμοποιείται όταν υπάρχει κίνδυνος τραυματισμού ή θανάτου του χειριστή ή άλλων παριστάμενων ατόμων, αν δεν τηρηθούν οι οδηγίες που παρέχονται στο εγχειρίδιο.



ΠΡΟΣΟΧΗ: Χρησιμοποιείται όταν υπάρχει κίνδυνος πρόκλησης ζημιάς στο προϊόν, σε άλλα υλικά ή στον παρακείμενο χώρο, αν δεν τηρηθούν οι οδηγίες που παρέχονται στο εγχειρίδιο.

Περιεχόμενα Χρησιμοποιείται για παροχή περισσότερων πληροφοριών, οι οποίες χρειάζονται σε μια δεδομένη κατάσταση.

Γενικές οδηγίες ασφαλείας



ΠΡΟΕΙΔΟΠΟΙΗΣΗ: Προτού χρησιμοποιήσετε το προϊόν, φροντίστε να διαβάσετε και να κατανοήσετε τις παρακάτω προειδοποιητικές οδηγίες.

- Διαβάστε και κατανοήστε το εγχειρίδιο χρήσης και τα σήματα ασφαλείας στο προϊόν προτού το θέσετε σε λειτουργία. Η προσωπική σας ασφάλεια και η ασφάλεια των άλλων είναι δική σας ευθύνη.
- Τηρείτε τις οδηγίες του παρόντος εγχειριδίου χρήσης.
- Δεν είναι δυνατή η παροχή προειδοποίησης για κάθε κατάσταση που μπορεί να προκύψει κατά τη

λειτουργία και τη συντήρηση του προϊόντος. Πρέπει πάντα να προσέχετε και να χρησιμοποιείτε την κοινή λογική.

Οδηγίες ασφαλείας για τη λειτουργία



ΠΡΟΕΙΔΟΠΟΙΗΣΗ: Προτού χρησιμοποιήσετε το προϊόν, φροντίστε να διαβάσετε και να κατανοήσετε τις παρακάτω προειδοποιητικές οδηγίες.

- Προτού μεταφέρετε ή αποθηκεύσετε το προϊόν, πρέπει να αφήνετε τον κινητήρα να κρυώσει.
- Πρέπει να γνωρίζετε τον τρόπο γρήγορης διακοπής της λειτουργίας του προϊόντος σε περίπτωση έκτακτης ανάγκης.
- Πριν από τη χρήση, πρέπει να γνωρίζετε τα χειριστήρια και τη σωστή λειτουργία του προϊόντος.
- Εάν πρόκειται να αφήσετε το προϊόν χωρίς επίβλεψη, σταματήστε τη λειτουργία του κινητήρα.
- Μην πίνετε το νερό που προέρχεται από το προϊόν!
- Το νερό δεν προορίζεται για ανθρώπινη κατανάλωση.
- Μην αφήνετε να χρησιμοποιήσουν το προϊόν παιδιά ή άτομα που δεν γνωρίζουν αυτές τις οδηγίες.
- Μην χρησιμοποιείτε το προϊόν, εάν σε μικρή απόσταση υπάρχουν άτομα, ιδιαίτερα παιδιά, ή ζώα.
- Μην τοποθετείτε εύφλεκτα υγρά, όπως βενζίνη ή λάδι, στο θάλαμο της αντλίας. Αυτό μπορεί να προκαλέσει πυρκαγιά ή έκρηξη και να οδηγήσει σε σοβαρό τραυματισμό ή θάνατο του χειριστή ή άλλων ατόμων. Μην χρησιμοποιείτε το προϊόν με θαλασσινό νερό, ποτά, οξέα, χημικά διαλύματα ή άλλα υγρά.
- Καθώς αυξάνεται η διαφορά στάθμης για τη λειτουργία του προϊόντος, η παροχή της αντλίας μειώνεται. Το μήκος, ο τύπος και οι διαστάσεις των

σωλήνων μπορούν να επηρεάσουν σημαντικά την παροχή της αντλίας.

- Μην χρησιμοποιείτε το προϊόν χωρίς φίλτρο.
- Μην πλησιάζετε τα μέλη του σώματός σας στα κινούμενα εξαρτήματα.
- Η εξάτμιση θερμαίνεται πολύ κατά τη διάρκεια της λειτουργίας και παραμένει ζεστή για κάποια ώρα μετά τη λειτουργία. Μην αγγίζετε την εξάτμιση όταν είναι ζεστή.

Ασφάλεια καυσίμου



ΠΡΟΕΙΔΟΠΟΙΗΣΗ: Προτού χρησιμοποιήσετε το προϊόν, διαβάστε τις παρακάτω προειδοποιητικές οδηγίες.

- Το καύσιμο είναι εύφλεκτο και οι αναθυμιάσεις του είναι εκρηκτικοί. Να είστε προσεκτικοί με το καύσιμο για την αποφυγή τραυματισμού, πυρκαγιάς και έκρηξης.
- Μην εισπνέετε τις αναθυμιάσεις καυσίμων. Οι αναθυμιάσεις καυσίμων είναι δηλητηριώδεις και μπορεί να προκαλέσουν τραυματισμό. Βεβαιωθείτε ότι υπάρχει επαρκής ροή αέρα.
- Μην αφαιρείτε ποτέ την τάπα του ντεπόζιτου καυσίμου και μην γεμίζετε το ντεπόζιτο καυσίμου όταν ο κινητήρας είναι σε λειτουργία.
- Προτού ανεφοδιάσετε το προϊόν με καύσιμο, πρέπει να αφήνετε τον κινητήρα να κρυώσει.
- Μην ανεφοδιάζετε καύσιμα σε εσωτερικό χώρο. Η ανεπαρκής ροή αέρα μπορεί να προκαλέσει τραυματισμό ή θάνατο λόγω ασφυξίας ή μονοξειδίου του άνθρακα.
- Μην καπνίζετε κοντά στο καύσιμο ή τον κινητήρα.
- Μην τοποθετείτε καυτά αντικείμενα κοντά στο καύσιμο ή τον κινητήρα.
- Μην γεμίζετε το ντεπόζιτο με καύσιμο κοντά σε σπίθες ή φλόγες.
- Πριν από τον ανεφοδιασμό, ανοίξτε αργά την τάπα του ντεπόζιτου καυσίμου και εκτονώστε προσεκτικά την πίεση.
- Εάν το καύσιμο έρθει σε επαφή με το δέρμα, μπορεί να προκληθεί τραυματισμός. Αν χύσετε καύσιμο στο δέρμα σας, χρησιμοποιήστε σαπούνι και νερό για να αφαιρέσετε το καύσιμο.
- Εάν χύσετε καύσιμο στα ρούχα σας, αλλάξτε τα αμέσως.
- Μην σφίγγετε ποτέ εντελώς το ντεπόζιτο καυσίμου. Η υψηλή θερμοκρασία προκαλεί διαστολή του καυσίμου. Αφήνετε κενό στο επάνω μέρος του ντεπόζιτου.
- Να σφίγγετε πλήρως την τάπα του ντεπόζιτου καυσίμου. Αν η τάπα του ντεπόζιτου καυσίμου δεν είναι σφισμένη, υπάρχει κίνδυνος πυρκαγιάς.
- Πριν από την εκκίνηση του προϊόντος, μετακινήστε το προϊόν σε απόσταση τουλάχιστον 3 m/10 ft από το σημείο ανεφοδιασμού.
- Μην θέτετε το προϊόν σε λειτουργία, εάν υπάρχει καύσιμο ή λάδι κινητήρα στο προϊόν. Αφαιρέστε το

ανεπιθύμητο καύσιμο και λάδι κινητήρα και αφήστε το προϊόν να στεγνώσει πριν από την εκκίνηση του κινητήρα.

- Εξετάστε τακτικά τον κινητήρα για διαρροές. Αν υπάρχουν διαρροές στο σύστημα καυσίμου, μην εκκινείτε τον κινητήρα μέχρι να διορθωθεί η αιτία των διαρροών.
- Μην χρησιμοποιείτε τα δάκτυλά σας για να ελέγξετε τον κινητήρα για διαρροές.
- Πρέπει να αποθηκεύετε το καύσιμο μόνο σε εγκεκριμένα δοχεία.
- Όταν το προϊόν και το καύσιμο είναι αποθηκευμένα, βεβαιωθείτε ότι το καύσιμο και οι αναθυμιάσεις καυσίμου δεν μπορούν να προκαλέσουν ζημιά.
- Πρέπει να αδειάζετε το καύσιμο σε κατάλληλο δοχείο, σε εξωτερικό χώρο και μακριά από σπινθήρες και φλόγες.

Ασφάλεια από τις αναθυμιάσεις της εξάτμισης



ΠΡΟΕΙΔΟΠΟΙΗΣΗ: Προτού χρησιμοποιήσετε το προϊόν, διαβάστε τις παρακάτω προειδοποιητικές οδηγίες.

- Οι αναθυμιάσεις της εξάτμισης από τον κινητήρα περιέχουν μονοξείδιο του άνθρακα, ένα άοσμο, δηλητηριώδες και ιδιαίτερα επικίνδυνο αέριο. Η εισπνοή μονοξειδίου του άνθρακα μπορεί να προκαλέσει θάνατο. Επειδή το μονοξείδιο του άνθρακα είναι άοσμο και άορατο, δεν είναι δυνατόν να αντιληφθείτε. Ένα σύμπτωμα της δηλητηρίασης από μονοξείδιο του άνθρακα είναι η ζάλη, αλλά είναι πιθανό ένα άτομο χάσει τις αισθήσεις του χωρίς προειδοποίηση. Εάν η ποσότητα ή η συγκέντρωση του μονοξειδίου του άνθρακα είναι αρκετή.
- Οι αναθυμιάσεις της εξάτμισης περιέχουν επίσης άκαυτους υδρογονάνθρακες, συμπεριλαμβανομένου του βενζολίου. Η μακροχρόνια εισπνοή μπορεί να προκαλέσει προβλήματα υγείας.
- Οι αναθυμιάσεις της εξάτμισης που μπορείτε να δείτε ή να μυρίσετε περιέχουν επίσης μονοξείδιο του άνθρακα.
- Μην χρησιμοποιείτε ένα προϊόν με κινητήρα εσωτερικής καύσης σε εσωτερικό χώρο ή σε περιοχές που δεν έχουν επαρκή ροή αέρα.
- Μην εισπνέετε τις αναθυμιάσεις της εξάτμισης.
- Βεβαιωθείτε ότι η ροή αέρα στον χώρο εργασίας είναι επαρκής. Αυτό είναι ιδιαίτερα σημαντικό όταν χρησιμοποιείτε το προϊόν σε τάφρους ή άλλες μικρές περιοχές εργασίας όπου μπορεί εύκολα να συγκεντρωθούν οι αναθυμιάσεις της εξάτμισης.

Οδηγίες ασφαλείας για τη συντήρηση



ΠΡΟΕΙΔΟΠΟΙΗΣΗ: Προτού εκτελέσετε εργασίες συντήρησης στο προϊόν, διαβάστε και κατανοήστε τις παρακάτω προειδοποιητικές οδηγίες.

- Διορθώστε κάθε σφάλμα που εμφανίζεται στο προϊόν. Εάν χρειάζεται, απευθυνθείτε σε έναν αντιπρόσωπο σέρβις και μην χρησιμοποιήσετε το προϊόν εάν έχει υποστεί ζημιά.
- Η λανθασμένη συντήρηση ή η μη εκτέλεση εργασιών συντήρησης στο προϊόν μπορεί να προκαλέσει δυσλειτουργίες, οι οποίες μπορεί να προκαλέσουν σοβαρό τραυματισμό ή θάνατο του χειριστή ή άλλων ατόμων.
- Οι εργασίες συντήρησης ή σέρβις που δεν αναφέρονται σε αυτό το εγχειρίδιο χρήσης, πρέπει να πραγματοποιούνται από εγκεκριμένο αντιπρόσωπο σέρβις.

- Μην εκτελείτε εργασίες συντήρησης ή σέρβις με τον κινητήρα σε λειτουργία. Πριν από τη συντήρηση ή το σέρβις, πρέπει να απενεργοποιείτε πλήρως το προϊόν και να αφήνετε τον κινητήρα να κρυώσει, ώστε να αποφύγετε εγκαύματα.
- Να είστε προσεκτικοί όταν βρίσκεστε κοντά σε βενζίνη. Χρησιμοποιείτε μόνο μη εύφλεκτο διαλυτικό για τον καθαρισμό των εξαρτημάτων του προϊόντος. Μην πλησιάζετε τα μέλη του σώματός σας σε καυτά καύσιμα.

Συναρμολόγηση

Εισαγωγή



ΠΡΟΕΙΔΟΠΟΙΗΣΗ: Προτού συναρμολογήσετε το προϊόν, διαβάστε και κατανοήστε το κεφάλαιο για την ασφάλεια.

Επιλογή των κατάλληλων σωλήνων για τη λειτουργία του προϊόντος

- Χρησιμοποιήστε σωλήνες και συνδέσμους σωλήνων με παρεχόμενο σφικτήρα σωλήνα.
- Βεβαιωθείτε ότι οι σωλήνες δεν μπορούν να συμπιεστούν κατά τη διάρκεια της λειτουργίας. Οι σωλήνες πρέπει να έχουν γερή κατασκευή.
- Βεβαιωθείτε ότι οι σωλήνες είναι πλήρως στεγανοποιημένοι και δεν έχουν κανενός είδους οπή.
- Βεβαιωθείτε ότι ο σωλήνας αναρρόφησης ταιριάζει με τη διάσταση της εισόδου αναρρόφησης. Για πληροφορίες σχετικά με τις ελάχιστες διαστάσεις των σωλήνων, ανατρέξτε στην ενότητα *Τεχνικά στοιχεία στη σελίδα 26*.
- Για να εξασφαλίσετε την καλύτερη λειτουργία, βεβαιωθείτε ότι ο σωλήνας αναρρόφησης δεν έχει υπερβολικά μεγάλο μήκος. Τηρείτε τις οδηγίες

εγκατάστασης του προϊόντος. Ανατρέξτε στην ενότητα *Εγκατάσταση στη σελίδα 20*.

- Επιλέξτε ένα κοντό σωλήνα εκκένωσης με μεγάλη διάμετρο για βέλτιστο αποτέλεσμα.

Τοποθέτηση του σωλήνα αναρρόφησης στο προϊόν

1. Συνδέστε το σύνδεσμο του σωλήνα (A) στο σωλήνα αναρρόφησης (B) με ένα σφικτήρα σωλήνα (C). Βεβαιωθείτε ότι η ροδέλα στεγανοποίησης του συνδέσμου του σωλήνα είναι σε καλή κατάσταση. (Εικ. 14)
2. Τοποθετήστε το φίλτρο (D) στο άκρο του σωλήνα αναρρόφησης με το σφικτήρα σωλήνα (E).
3. Σφίξτε το σύνδεσμο σωλήνα στην είσοδο αναρρόφησης της αντλίας (F).

Τοποθέτηση του σωλήνα εκκένωσης

1. Συνδέστε το σύνδεσμο σωλήνα (A) στην έξοδο της αντλίας. (Εικ. 15)
2. Τοποθετήστε τον σωλήνα εκκένωσης (B) στο σύνδεσμο σωλήνα και σφίξτε το σφικτήρα σωλήνα (C).

Εγκατάσταση

Εισαγωγή



ΠΡΟΕΙΔΟΠΟΙΗΣΗ: Πριν από την εγκατάσταση του προϊόντος, διαβάστε και κατανοήστε το κεφάλαιο για την ασφάλεια.

Εγκατάσταση του προϊόντος

1. Τοποθετήστε το προϊόν σε σταθερό και επίπεδο έδαφος κοντά στην επιφάνεια του νερού.
2. Βεβαιωθείτε ότι το προϊόν έχει τουλάχιστον 1 m ελεύθερο χώρο.
3. Βεβαιωθείτε ότι δεν υπάρχουν εύφλεκτα αντικείμενα κοντά στον κινητήρα.

4. Βεβαιωθείτε ότι η διαφορά στάθμης για το σωλήνα αναρρόφησης (A) είναι όσο το δυνατόν χαμηλότερη για τη λειτουργία. Η διαφορά στάθμης για το σωλήνα αναρρόφησης δεν πρέπει να υπερβαίνει τα 7,5 m/25 ft. (Εικ. 16)

Περιεχόμενα Η διαφορά στάθμης για το σωλήνα εκκένωσης (B) μπορεί να είναι μεγαλύτερη, εάν χρειάζεται. Ωστόσο, μια χαμηλότερη συνολική διαφορά στάθμης (C) δίνει το καλύτερο αποτέλεσμα.

5. Εάν ο σωλήνας εκκένωσης (D) πρέπει να εγκατασταθεί κατά πλάτος ενός δρόμου, τοποθετήστε τον κάθετα προς τη ροή της κυκλοφορίας. Τοποθετήστε μακριούς ξύλινους τάκους (E) στις 2

Λειτουργία

Εισαγωγή



ΠΡΟΕΙΔΟΠΟΙΗΣΗ: Πρωτού χρησιμοποιήσετε το προϊόν, διαβάστε και κατανοήστε το κεφάλαιο για την ασφάλεια.

Ενέργειες πριν από τη χρήση του προϊόντος

- Βεβαιωθείτε ότι το προϊόν είναι τοποθετημένο σε οριζόντιο έδαφος.
- Βεβαιωθείτε ότι ο διακόπτης ON/OFF βρίσκεται στη θέση OFF.
- Ελέγξτε το προϊόν για ζημιές. Βεβαιωθείτε ότι δεν υπάρχουν διαρροές καυσίμου ή λαδιού.
- Αφαιρέστε το ανεπιθύμητο υλικό από το προϊόν. Καθαρίστε προσεκτικά την περιοχή γύρω από την εξάτμιση και τη μονάδα εκκίνησης.
- Βεβαιωθείτε ότι όλα τα παζιμάδια, τα μπουλόνια, οι βίδες, καθώς και οι σύνδεσμοι και οι σφικτήρες των σωλήνων είναι σφιγμένα.
- Βεβαιωθείτε ότι δεν υπάρχει ζημιά στο σωλήνα αναρρόφησης ή στο σωλήνα εκκένωσης.
- Βεβαιωθείτε ότι η ροδέλα στεγανοποίησης και το φίλτρο στο σύνδεσμο του σωλήνα αναρρόφησης έχουν τοποθετηθεί σωστά και δεν έχουν υποστεί ζημιά.
- Ελέγξτε τις στάθμες καυσίμου και λαδιού. Η υπερβολικά χαμηλή στάθμη λαδιού μπορεί να προκαλέσει ζημιά στο προϊόν.
- Ελέγξτε το φίλτρο αέρα. Ανατρέξτε στην ενότητα *Έλεγχος του φίλτρου αέρα στη σελίδα 23*.

Ανεφοδιασμός με καύσιμο

Χρησιμοποιήστε αμόλυβδη βενζίνη με αριθμό οκτανίων όχι μικρότερο από 90 RON (87 AKI).



ΠΡΟΣΟΧΗ: Βεβαιωθείτε ότι δεν υπάρχουν ρυτίες στη βενζίνη και μην χρησιμοποιείτε μείγμα λαδιού και βενζίνης. Ακαθαρσίες ή νερό στο καύσιμο μπορούν να προκαλέσουν ζημιά στο προϊόν.

1. Σταματήστε τον κινητήρα και αφήστε το προϊόν να κρυώσει. Ανατρέξτε στην ενότητα *Διακοπή λειτουργίας του προϊόντος στη σελίδα 22*.
2. Βεβαιωθείτε ότι το προϊόν είναι τοποθετημένο σε οριζόντιο έδαφος και σε περιοχή με καλή ροή αέρα.
3. Αφαιρέστε την τάπα ντεπόζιτου καυσίμου.
4. Γεμίστε προσεκτικά το ντεπόζιτο καυσίμου έως 25 mm/1 in. από το επάνω μέρος του ντεπόζιτου καυσίμου (A). (Εικ. 18)

5. Καθαρίστε το προϊόν από καύσιμα που έχουν χυθεί.



ΠΡΟΣΟΧΗ: Η διαρροή καυσίμου μπορεί να προκαλέσει πυρκαγιά και ζημιά στο περιβάλλον.

Γέμισμα του προϊόντος με νερό

Πριν από τη λειτουργία, πρέπει να γεμίζετε το προϊόν με νερό για την αποφυγή ζημιάς.

1. Αφαιρέστε την τάπα θαλάμου αντλίας (A) από το θάλαμο αντλίας. (Εικ. 19)
2. Γεμίστε με νερό έως την κάτω επιφάνεια της εξόδου εκκένωσης (B).
3. Τοποθετήστε και σφίξτε την τάπα του θαλάμου αντλίας.

Εκκίνηση λειτουργίας του προϊόντος



ΠΡΟΣΟΧΗ: Μην χρησιμοποιείτε το προϊόν όταν είναι στεγνό. Γεμίστε το προϊόν με νερό πριν από τη λειτουργία για να μην προκληθεί ζημιά στην τσιμούχα της αντλίας. Ανατρέξτε στην ενότητα *Γέμισμα του προϊόντος με νερό στη σελίδα 21*.

1. Τοποθετήστε τον μοχλό της βαλβίδας καυσίμου (A) στη θέση ON. (Εικ. 20)
2. Τοποθετήστε το μοχλό τσοκ στη σωστή θέση.
 - a) Αν ο κινητήρας είναι κρύος, κλείστε το τσοκ (B). (Εικ. 21)
 - b) Αν ο κινητήρας είναι ζεστός, ανοίξτε το τσοκ (B). (Εικ. 22)
3. Ανοίξτε το γκάτζι περίπου στο 1/3 (C). (Εικ. 23)
4. Γυρίστε το διακόπτη ON/OFF (D) στη θέση ON. (Εικ. 24)
5. Τραβήξτε αργά τη λαβή του κορδονιού του συστήματος εκκίνησης (E) μέχρι να αισθανθείτε αντίσταση. (Εικ. 25)
6. Τραβήξτε τη λαβή του κορδονιού του συστήματος εκκίνησης γρήγορα και με δύναμη μέχρι να ξεκινήσει ο κινητήρας.
7. Μετακινήστε αργά τη λαβή του κορδονιού του συστήματος εκκίνησης στην αρχική της θέση, για να μην προκληθεί ζημιά στο προϊόν.
8. Εάν ο κινητήρας είναι κρύος, ανοίγετε σταδιακά το τσοκ καθώς ο κινητήρας θερμαίνεται.

Ρύθμιση των στροφών του κινητήρα και της παροχής της αντλίας

1. Μετακινήστε το μοχλό του γκαζιού τέρμα αριστερά για να αυξήσετε τις στροφές του κινητήρα.
2. Ελέγξτε την παροχή της αντλίας.
3. Ρυθμίστε την παροχή της αντλίας με το μοχλό του γκαζιού (A), εάν χρειάζεται. (Εικ. 26)

Περιεχόμενα Η παροχή της αντλίας σχετίζεται με τις στροφές του κινητήρα και ρυθμίζεται με το μοχλό του γκαζιού.

- a) Μετακινήστε το μοχλό γκαζιού προς τα αριστερά για να αυξήσετε την παροχή της αντλίας.
- b) Μετακινήστε το μοχλό γκαζιού προς τα δεξιά για να μειώσετε την παροχή της αντλίας.

Διακοπή λειτουργίας του προϊόντος



ΠΡΟΕΙΔΟΠΟΙΗΣΗ: Σε περίπτωση έκτακτης ανάγκης, γυρίστε αμέσως το διακόπτη ON/OFF στη θέση OFF για να διακόψετε τη λειτουργία του κινητήρα.

1. Μειώστε τις στροφές του κινητήρα με το μοχλό του γκαζιού (A). (Εικ. 27)
2. Γυρίστε το διακόπτη ON/OFF (B) στη θέση OFF. (Εικ. 28)
3. Γυρίστε το μοχλό της βαλβίδας καυσίμου (C) στη θέση OFF. (Εικ. 29)
4. Μετά τη διακοπή λειτουργίας του προϊόντος, καθαρίστε το προϊόν. Ανατρέξτε στην ενότητα *Καθαρισμός του προϊόντος στη σελίδα 24.*

Συντήρηση

Εισαγωγή



ΠΡΟΕΙΔΟΠΟΙΗΣΗ: Προτού εκτελέσετε εργασίες συντήρησης στο προϊόν, διαβάστε και κατανοήστε το κεφάλαιο για την ασφάλεια.

Πρόγραμμα συντήρησης

* Καθαρίζετε πιο τακτικά εάν το προϊόν χρησιμοποιείται σε συνθήκες με πολύ σκόνη.

** Η συντήρηση είναι απαραίτητη μόνο σε περίπτωση που προκύψουν προβλήματα λειτουργίας. Απευθυνθείτε σε έναν εγκεκριμένο αντιπρόσωπο σέρβις.

Συντήρηση	Καθημερινή συντήρηση πριν από τη λειτουργία	Διάστημα συντήρησης σε ώρες			
		Κάθε 20 ώρες ή κάθε μήνα	Κάθε 50 ώρες ή κάθε 3 μήνες	Κάθε 100 ώρες ή κάθε 6 μήνες	Κάθε 300 ώρες ή μία φορά το χρόνο
Ελέγξτε τη στάθμη λαδιού του κινητήρα.	X				
Αντικαταστήστε το λάδι κινητήρα.		X		X	
Ελέγξτε το φίλτρο αέρα.	X				
Καθαρίστε το φίλτρο αέρα.			X*		
Ελέγξτε το μπουζί			X		
Αντικαταστήστε το μπουζί.				X	
Καθαρίστε τη σήτα συγκράτησης σπινθήρων (αν υπάρχει).			X		
Καθαρίστε το δοχείο ιζημάτων.			X		
Ελέγξτε και ρυθμίστε τις στροφές του κινητήρα.				X**	
Ελέγξτε και ρυθμίστε το διάκενο των βαλβίδων του κινητήρα.				X**	
Καθαρίστε το θάλαμο καύσης.		Μετά από κάθε 500 ώρες ή 2 χρόνια.			
Καθαρίστε το ντεπόζιτο καυσίμου και το φίλτρο καυσίμου.			X**		
Ελέγξτε το σωλήνα καυσίμου.		Μετά από κάθε 500 ώρες ή 2 χρόνια.			
Ελέγξτε τη φτερωτή και το διάκενο της φτερωτής.				X**	

Συντήρηση	Καθημερινή συντήρηση πριν από τη λειτουργία	Διάστημα συντήρησης σε ώρες			
		Κάθε 20 ώρες ή κάθε μήνα	Κάθε 50 ώρες ή κάθε 3 μήνες	Κάθε 100 ώρες ή κάθε 6 μήνες	Κάθε 300 ώρες ή μία φορά το χρόνο
Ελέγξτε τη βαλβίδα εισόδου της αντλίας.					X**

Έλεγχος της στάθμης λαδιού του κινητήρα



ΠΡΟΣΟΧΗ: Μην χρησιμοποιείτε το προϊόν με χαμηλή στάθμη λαδιού κινητήρα. Μπορεί να προκληθεί ζημιά στον κινητήρα.



ΠΡΟΣΟΧΗ: Χρησιμοποιήστε απορρυπαντικό λάδι κινητήρα για τετράχρονους κινητήρες με το εύρος τιμών ιξώδους που φαίνεται στην εικόνα.

(Εικ. 30)

1. Διακόψτε πλήρως τη λειτουργία του προϊόντος και βεβαιωθείτε ότι το προϊόν είναι τοποθετημένο σε οριζόντιο έδαφος.
2. Αφαιρέστε την τάπα νεπεόζιτου και τον δείκτη στάθμης λαδιού (Α). (Εικ. 31)
3. Καθαρίστε το λάδι από το δείκτη στάθμης.
4. Τοποθετήστε τον δείκτη στάθμης πίσω εντελώς μέσα στο νεπεόζιτο λαδιού.
5. Αφαιρέστε το δείκτη στάθμης.
6. Εξετάστε τη στάθμη λαδιού του κινητήρα στο δείκτη στάθμης.
7. Εάν η στάθμη λαδιού του κινητήρα είναι χαμηλή (Β), γεμίστε με λάδι κινητήρα μέχρι το άκρο της οπής του νεπεόζιτου λαδιού (C).
8. Ελέγξτε ξανά τη στάθμη λαδιού του κινητήρα.
9. Τοποθετήστε την τάπα του νεπεόζιτου και τον δείκτη στάθμης λαδιού.

Αντικατάσταση λαδιού του κινητήρα

Περιεχόμενα Αποστραγγίστε το λάδι του κινητήρα ενώ ο κινητήρας είναι ζεστός. Το λάδι αποστραγγίζεται πιο γρήγορα από τον ζεστό κινητήρα.



ΠΡΟΕΙΔΟΠΟΙΗΣΗ: Το λάδι κινητήρα θερμαίνεται υπερβολικά και μπορεί να προκαλέσει εγκαύματα. Αφήστε τον κινητήρα να κρυώσει προτού αδειάσετε το λάδι του κινητήρα.

1. Τοποθετήστε ένα κατάλληλο δοχείο καυσίμου κάτω από την οπή αποστράγγισης στον κινητήρα.

2. Αφαιρέστε την τάπα νεπεόζιτου και τον δείκτη στάθμης λαδιού (Α). (Εικ. 32)
3. Αφαιρέστε την τάπα αποστράγγισης (Β) και τη ροδέλα στεγανοποίησης (C). Απορρίψτε τη ροδέλα στεγανοποίησης.
4. Αφήστε το λάδι του κινητήρα να αδειάσει εντελώς μέσα στο δοχείο καυσίμου.
5. Τοποθετήστε μια νέα ροδέλα στεγανοποίησης και την τάπα αποστράγγισης.
6. Γεμίστε με λάδι κινητήρα. Ανατρέξτε στην ενότητα *Έλεγχος της στάθμης λαδιού του κινητήρα στη σελίδα 23*.
7. Τοποθετήστε την τάπα του νεπεόζιτου και το δείκτη στάθμης λαδιού και σφίξτε την.
8. Ανακυκλώστε το χρησιμοποιημένο λάδι κινητήρα σε εγκεκριμένη τοποθεσία απόρριψης.

Έλεγχος του φίλτρου αέρα



ΠΡΟΣΟΧΗ: Αντικαταστήστε το φίλτρο αέρα εάν δεν μπορεί να καθαριστεί εντελώς ή αν έχει υποστεί ζημιά. Μην χρησιμοποιείτε το προϊόν με κατεστραμμένο φίλτρο αέρα. Ένα κατεστραμμένο φίλτρο αέρα μπορεί να προκαλέσει ζημιά στον κινητήρα.

1. Αφαιρέστε το αστεροειδές παξιμάδι (Α), το κάλυμμα φίλτρου αέρα (Β), την πεταλούδα (C) και το φίλτρο αέρα (D). (Εικ. 33)
2. Ελέγξτε το φίλτρο αέρα για ρύπους και ζημιές.
3. Καθαρίστε το φίλτρο αέρα, εάν χρειάζεται. Ακολουθήστε τα παρακάτω βήματα.
 - a) Καθαρίστε το φίλτρο αέρα με ζεστό σαπουνόνερο.
 - b) Αφήστε το φίλτρο αέρα να στεγνώσει.
 - c) Τοποθετήστε το φίλτρο αέρα σε λάδι κινητήρα. Τρίψτε το φίλτρο αέρα για να κατανεμηθεί το λάδι κινητήρα ομοιόμορφα στο φίλτρο.
 - d) Πιέστε το φίλτρο αέρα για να αφαιρέσετε το ανεπιθύμητο λάδι.
4. Καθαρίστε την περιοχή γύρω από το φίλτρο αέρα και το κάλυμμα του φίλτρου αέρα. Βεβαιωθείτε ότι δεν εισέρχονται ανεπιθύμητα σωματίδια στον αγωγό αέρα που είναι συνδεδεμένος στο καρμπουράτёр.
5. Τοποθετήστε το φίλτρο αέρα, την πεταλούδα, το κάλυμμα φίλτρου αέρα και το αστεροειδές παξιμάδι.

Καθαρισμός του προϊόντος



ΠΡΟΕΙΔΟΠΟΙΗΣΗ: Προτού εκτελέσετε εργασίες συντήρησης στο προϊόν, πρέπει να αφήνετε τον κινητήρα να κρυώσει.

1. Καθαρίστε τα εξαρτήματα του προϊόντος με το χέρι.



ΠΡΟΣΟΧΗ: Μην αφήνετε νερό να εισχωρήσει στο φίλτρο αέρα, στο

κάλυμμα του φίλτρου αέρα, στην εξάτμιση ή στα χειριστήρια. Μπορεί να προκληθεί ζημιά στο προϊόν.

2. Με ένα πανί στεγνώστε την επιφάνεια του προϊόντος.
3. Γεμίστε το θάλαμο της αντλίας με νερό. Ανατρέξτε στην ενότητα *Γέμισμα του προϊόντος με νερό στη σελίδα 21*.

Αντιμετώπιση προβλημάτων

Ο κινητήρας δεν εκκινείται

Αιτία	Λύση
Ο μοχλός της βαλβίδας καυσίμου βρίσκεται στη θέση OFF.	Μετακινήστε το μοχλό της βαλβίδας καυσίμου στη θέση ON.
Το τσok είναι ανοιχτό.	Κλείστε το τσok.
Ο διακόπτης ON/OFF βρίσκεται στη θέση OFF.	Γυρίστε το διακόπτη ON/OFF στη θέση ON
Δεν υπάρχει καύσιμο στο ντεπόζιτο καυσίμου.	Ανεφοδιασμός με καύσιμο.
Δεν υπάρχει αρκετό καύσιμο στο ντεπόζιτο καυσίμου.	Αδειάστε το ντεπόζιτο καυσίμου και το καρμπυρατέρ.
Δεν έχει προστεθεί σταθεροποιητής καυσίμου ή το ντεπόζιτο καυσίμου δεν έχει αποστραγγιστεί πριν από την αποθήκευση.	Ανατρέξτε στην ενότητα <i>Άδειασμα του ντεπόζιτου καυσίμου και του καρμπυρατέρ στη σελίδα 26</i> . Γεμίστε με καθαρό καύσιμο.
Το μπουζί είναι κατεστραμμένο.	Ελέγξτε το διάκενο ηλεκτροδίου ή αντικαταστήστε το μπουζί.
Το μπουζί έχει βραχεί από το καύσιμο.	Αφαιρέστε το μπουζί και αφήστε το να στεγνώσει. Τοποθετήστε το μπουζί.



ΠΡΟΣΟΧΗ: Αν το πρόβλημα παραμένει, απευθυνθείτε σε έναν εγκεκριμένο αντιπρόσωπο σέρβις.

Η ισχύς που παρέχει ο κινητήρας μειώνεται.

Αιτία	Λύση
Το φίλτρο αέρα είναι φραγμένο.	Καθαρίστε ή αντικαταστήστε το φίλτρο αέρα.
Το ντεπόζιτο καυσίμου περιέχει βενζίνη κακής ποιότητας.	Αδειάστε το ντεπόζιτο καυσίμου και το καρμπυρατέρ.
Δεν έχει προστεθεί σταθεροποιητής καυσίμου ή το ντεπόζιτο καυσίμου δεν έχει αποστραγγιστεί πριν από την αποθήκευση.	Ανατρέξτε στην ενότητα <i>Άδειασμα του ντεπόζιτου καυσίμου και του καρμπυρατέρ στη σελίδα 26</i> . Γεμίστε με καθαρή βενζίνη.
Οι στροφές του κινητήρα είναι χαμηλές.	Αυξήστε τις στροφές του κινητήρα.



ΠΡΟΣΟΧΗ: Αν το πρόβλημα παραμένει, απευθυνθείτε σε έναν εγκεκριμένο αντιπρόσωπο σέρβις.

Δεν υπάρχει παροχή από την αντλία ή η παροχή της αντλίας έχει μειωθεί

Αιτία	Λύση
Η θέση του προϊόντος είναι εσφαλμένη.	Ανατρέξτε στην ενότητα <i>Εγκατάσταση στη σελίδα 20</i> .
Δεν υπάρχει νερό στο θάλαμο της αντλίας.	Ανατρέξτε στην ενότητα <i>Γέμισμα του προϊόντος με νερό στη σελίδα 21</i> .
Ο σωλήνας αναρρόφησης έχει υποστεί ζημιά.	Αντικαταστήστε το σωλήνα αναρρόφησης.
Το φίλτρο βρίσκεται πάνω από την επιφάνεια του νερού.	Τοποθετήστε ολόκληρο το φίλτρο μέσα στο νερό.
Υπάρχει διαρροή αέρα στο σύνδεσμο του σωλήνα.	Αντικαταστήστε τη ροδέλα στεγανοποίησης, εάν έχει υποστεί ζημιά. Σφίξτε το σύνδεσμο και το σφιγκτήρα του σωλήνα.
Το φίλτρο είναι φραγμένο.	Καθαρίστε το φίλτρο.
Το φίλτρο έχει υποστεί ζημιά.	Αντικαταστήστε το φίλτρο.
Η διαφορά στάθμης των σωλήνων είναι πολύ υψηλή.	Αλλάξτε τη θέση του προϊόντος ή/και των σωλήνων.
Οι σωλήνες έχουν υποστεί ζημιά ή έχουν υπερβολικά μεγάλο μήκος. Η διάμετρος των σωλήνων είναι εσφαλμένη.	Επιλέξτε τον κατάλληλο σωλήνα για τη λειτουργία του προϊόντος. Ανατρέξτε στην ενότητα <i>Επιλογή των κατάλληλων σωλήνων για τη λειτουργία του προϊόντος στη σελίδα 20</i> .
Η ισχύς του κινητήρα έχει μειωθεί.	Ανατρέξτε στην ενότητα <i>Η ισχύς που παρέχει ο κινητήρας μειώνεται. στη σελίδα 24</i> .

Μεταφορά και αποθήκευση

Μεταφορά

- Αφήστε το προϊόν να κρυώσει για τουλάχιστον 15 λεπτά πριν το μεταφέρετε.
- Διατηρείτε το προϊόν σε επίπεδη επιφάνεια κατά τη μεταφορά για να αποφύγετε τη διαρροή καυσίμου.
- Βεβαιωθείτε ότι ο μοχλός της βαλβίδας καυσίμου βρίσκεται στη θέση OFF.

Προετοιμασία του προϊόντος για βραχυπρόθεσμη αποθήκευση

Οι παρακάτω οδηγίες ισχύουν για περίοδο αποθήκευσης 30-90 ημερών.

- Απενεργοποιήστε πλήρως το προϊόν. Ανατρέξτε στην ενότητα *Διακοπή λειτουργίας του προϊόντος στη σελίδα 22*.
- Αδειάστε το θάλαμο της αντλίας.
 - a) Αφαιρέστε την τάπα αποστράγγισης (Α). (Εικ. 34)
 - b) Ξεπλύνετε το θάλαμο αντλίας με καθαρό νερό.

- a) Αφήστε το νερό να αποστραγγιστεί από το θάλαμο της αντλίας.
 - d) Τοποθετήστε την τάπα αποστράγγισης.
- Καθαρίστε το προϊόν. Ανατρέξτε στην ενότητα *Καθαρισμός του προϊόντος στη σελίδα 24*.
 - Λιπάνετε τα χειριστήρια με λιπαντικό σπρέι σιλικόνης.
 - Ελέγξτε το προϊόν για διάβρωση. Απευθυνθείτε σε έναν αντιπρόσωπο σέρβις, αν χρειάζεται.
 - Προσθέστε το σταθεροποιητή καυσίμου στο ντεπόζιτο καυσίμου για να αποφύγετε τη φθορά. Ανατρέξτε στην ενότητα *Προσθήκη σταθεροποιητή καυσίμου στο καύσιμο στη σελίδα 26*.
 - Τοποθετήστε ένα κάλυμμα σκόνης στο προϊόν για προστασία.
 - Τοποθετήστε το προϊόν σε μέρος με καλή ροή αέρα και μακριά από φλόγες και σπινθήρες.
 - Αν είναι εφικτό, μην τοποθετείτε το προϊόν σε μέρος με υψηλή υγρασία.

Προσθήκη σταθεροποιητή καυσίμου στο καύσιμο

Για να διατηρήσετε το καύσιμο σε καλή κατάσταση για διάστημα 3 μηνών, πρέπει να προσθέσετε σταθεροποιητή καυσίμου.

1. Τοποθετήστε το σταθεροποιητή καυσίμου σε ένα δοχείο καυσίμου με φρέσκο καύσιμο.
2. Γεμίστε το ντεπόζιτο καυσίμου του προϊόντος με φρέσκο καύσιμο με σταθεροποιητή καυσίμου. Ανατρέξτε στην ενότητα *Ανεφοδιασμός με καύσιμο στη σελίδα 21*.
3. Γεμίστε το θάλαμο της αντλίας με νερό. Ανατρέξτε στην ενότητα *Γέμισμα του προϊόντος με νερό στη σελίδα 21*.
4. Εκκινήστε τον κινητήρα και αφήστε το προϊόν να λειτουργήσει για 10 λεπτά. Αυτό γίνεται για να διασφαλιστεί ότι το καύσιμο με το σταθεροποιητή καυσίμου έχει αντικαταστήσει το καύσιμο χωρίς σταθεροποιητή καυσίμου.
5. Σβήστε τον κινητήρα και μετακινήστε το μοχλό της βαλβίδας καυσίμου στη θέση OFF. Ανατρέξτε στην ενότητα *Διακοπή λειτουργίας του προϊόντος στη σελίδα 22*.
6. Αδειάστε το νερό από το θάλαμο της αντλίας.

Για να προετοιμάσετε το προϊόν σας για μακροπρόθεσμη αποθήκευση

Οι παρακάτω οδηγίες ισχύουν για περίοδο αποθήκευσης μεγαλύτερη των 90 ημερών.

1. Εκτελέστε τα βήματα που περιγράφονται στην ενότητα *Προετοιμασία του προϊόντος για βραχυπρόθεσμη αποθήκευση στη σελίδα 25*.
2. Αντικαταστήστε το λάδι κινητήρα. Ανατρέξτε στην ενότητα *Αντικατάσταση λαδιού του κινητήρα στη σελίδα 23*.
3. Βάλτε λάδι στον κύλινδρο. Ανατρέξτε στην ενότητα *Προσθήκη λαδιού στον κύλινδρο στη σελίδα 26*.
4. Αδειάστε το ντεπόζιτο καυσίμου και το καρμπυρατέρ. Ανατρέξτε στην ενότητα *Άδειασμα του ντεπόζιτου καυσίμου και του καρμπυρατέρ στη σελίδα 26*.

Άδειασμα του ντεπόζιτου καυσίμου και του καρμπυρατέρ

1. Τοποθετήστε ένα κατάλληλο δοχείο καυσίμου κάτω από το καρμπυρατέρ. Χρησιμοποιήστε ένα χωνί για να αποφύγετε τη διαρροή καυσίμου.
2. Μετακινήστε το μοχλό της βαλβίδας καυσίμου στη θέση OFF. (Εικ. 35)
3. Γυρίστε το μπουλόνι αποστράγγισης του καρμπυρατέρ (B) 1-2 στροφές αριστερόστροφα. (Εικ. 36)
4. Αφήστε το καύσιμο να στραγγίξει από το καρμπυρατέρ.
5. Σφίξτε την τάπα αποστράγγισης του καρμπυρατέρ.
6. Αφαιρέστε το δοχείο ιζημάτων.
7. Μετακινήστε το μοχλό της βαλβίδας καυσίμου (A) στη θέση ON. (Εικ. 20)
8. Αφήστε το καύσιμο να αποστραγγιστεί από το ντεπόζιτο καυσίμου.

Προσθήκη λαδιού στον κύλινδρο

1. Αφαιρέστε το μπουζί.
2. Προσθέστε περίπου 5 cl καθαρού λαδιού κινητήρα στον κύλινδρο.
3. Τραβήξτε τη λαβή του κορδονιού του συστήματος εκκίνησης περίπου 5 φορές για να κατανεμηθεί το λάδι ομοιόμορφα μέσα στον κύλινδρο.
4. Τοποθετήστε το μπουζί.
5. Τραβήξτε αργά τη λαβή του κορδονιού του συστήματος εκκίνησης. Τραβήξτε μέχρι να αισθανθείτε αντίσταση και η εγκοπή στην τροχαλία να ευθυγραμμιστεί με την οπή στο επάνω μέρος του καλύμματος του συστήματος εκκίνησης (A). (Εικ. 37)
6. Μετακινήστε αργά τη λαβή του κορδονιού του συστήματος εκκίνησης στην αρχική της θέση.

Τεχνικά στοιχεία

Τεχνικά στοιχεία

	Husqvarna W50P	Husqvarna W80P
Διάσταση εισόδου/εξόδου, mm	50	80
Συνολική διαφορά στάθμης, m	28	28
Διαφορά στάθμης για το σωλήνα αναρρόφησης, m	7	7

	Husqarna W50P	Husqarna W80P
Μοντέλο κινητήρα	168FB	168FB
Μέγιστη ικανότητα εκκένωσης, m/h	32	54
Χωρητικότητα ντεπόζιτου καυσίμου, l	3,6	3,6
Καθαρό βάρος/μικτό βάρος, kg	25/27	28/30
Χωρητικότητα ντεπόζιτου λαδιού, l	0,6	0,6

Δήλωση Συμμόρφωσης ΕΚ

Δήλωση Συμμόρφωσης ΕΚ

Τοποθεσία: Husqvarna

Ημερομηνία: 8/6/2017

Το παρακάτω μηχάνημα

- Ονομασία προϊόντος: Αντλία νερού
- Αρ. μοντέλου: W50P, W80P
- Εμπορική ονομασία: Δ/Υ
- Λειτουργία: Μονάδες αντλίας
- Τύπος: Βενζίνη
- Αρ. σειράς: 1708000024, 1708000010



επιβεβαιώνεται ότι πληροί όλες τις σχετικές διατάξεις της

- Οδηγίας περί Μηχανημάτων (2006/42/ΕΚ)

και συμμορφώνεται με τα παρακάτω εναρμονισμένα πρότυπα

- EN 809:1998+A1, EN 809:1998+A1/AC

επιβεβαιώνεται ότι πληροί όλες τις σχετικές διατάξεις της

- Οδηγίας περί Ηλεκτρομαγνητικής Συμβατότητας (2014/30/ΕΕ)

και συμμορφώνεται με τα παρακάτω εναρμονισμένα πρότυπα

- EN 61000-6-1:2007, EN 55012:2007+A1

επιβεβαιώνεται ότι πληροί όλες τις σχετικές διατάξεις της

- Οδηγία περί Εκπομπών Θορύβου από εξοπλισμό για χρήση σε εξωτερικούς χώρους (2000/14/ΕΚ + 2005/88/ΕΚ)

Διαδικασία αξιολόγησης συμμόρφωσης: 2000/14/ΕΚ, όπως τροποποιήθηκε στις 2005/88/ΕΚ - Παράρτημα VI

	W50P	W80P
--	------	------

Μετρούμενη στάθμη ηχητικής ισχύος - L _{WA}	108 dB(A)	108 dB(A)
---	-----------	-----------

Εγγυημένη στάθμη ηχητικής ισχύος - L _{WA}	108 dB(A)	108 dB(A)
--	-----------	-----------

Υπεύθυνος για τη δημιουργία της παρούσας δήλωσης

Επωνυμία κατασκευαστή: Husqvarna AB

Διεύθυνση κατασκευαστή: SE-561 82 Husqvarna, Σουηδία

Υπεύθυνο άτομο για την κατάρτιση των τεχνικών αρχείων σύμφωνα με τις απαιτήσεις της ΕΕ

Όνομα, επώνυμο: Husqvarna AB

Διεύθυνση: SE-561 82 Husqvarna, Σουηδία

Υπεύθυνο άτομο για τη δημιουργία της παρούσας δήλωσης

Όνομα, επώνυμο: Claes Losdahl

Θέση/Τίτλος: Διευθυντής Έρευνας και Ανάπτυξης, Husqvarna AB

Contenido

Introducción.....	29	Mantenimiento.....	34
Seguridad.....	30	Resolución de problemas.....	36
Montaje.....	32	Transporte y almacenamiento.....	37
Instalación.....	32	Datos técnicos.....	38
Funcionamiento.....	33	Declaración de conformidad CE.....	40

Introducción

Descripción del producto

Este producto es una bomba de agua para el transporte de agua.

Descripción del producto

(Fig. 1)

1. Palanca de acelerador
2. Palanca del estrangulador
3. Palanca de paso de combustible
4. Empuñadura de la cuerda de arranque
5. Interruptor encender/apagar
6. Tapón del depósito de aceite y varilla de nivel
7. Tapón del depósito de combustible
8. Salida de descarga
9. Filtro de agua
10. Cubierta del filtro de aire y filtro de aire
11. Silenciador
12. Tapón de drenaje de la bomba
13. Boca de aspiración
14. Cuerpo
15. Tapón de la cámara de la bomba

Símbolos que aparecen en el producto

- (Fig. 2) **ADVERTENCIA:** Tenga cuidado y utilice el producto correctamente. Este producto puede ocasionar lesiones graves o mortales tanto al operador como a cualquier otra persona.
- (Fig. 3) Lea detenidamente el manual de usuario y asegúrese de que entiende las instrucciones antes de usar la máquina.
- (Fig. 4) Utilice protectores auriculares homologados y protección ocular homologada.
- (Fig. 5) Este producto cumple con las directivas CE vigentes.
- (Fig. 6) Detenga el motor y quite el cable de encendido antes de realizar tareas de mantenimiento o reparación.

Uso previsto

El producto se utiliza para drenar agua dulce o transportarla de una ubicación a otra. No utilice el producto para otras tareas.

(Fig. 7) Riesgo de chispas.

(Fig. 8) Mantenga las manos alejadas de las piezas giratorias.

(Fig. 9) No respire los gases de escape. No utilice un producto con motor de combustión en interiores ni en zonas que no estén bien ventiladas.

(Fig. 10) Riesgo de lesión por quemadura.



(Fig. 11) No fume cerca del combustible. Riesgo de incendio.

(Fig. 12) Nivel de aceite bajo.

(Fig. 13) Emisiones sonoras al medio ambiente conformes con la directiva europea 2000/14/CE y con la regulación de 2017 sobre de protección del medio ambiente (control de ruidos) (Protection of the Environment Operations - Noise Control) de la legislación de Nueva Gales del Sur. Los datos sobre las emisiones sonoras se pueden encontrar en la etiqueta de la máquina y en el capítulo Datos técnicos.

Nota: Los demás símbolos/etiquetas que aparecen en el producto corresponden a requisitos de homologación específicos en otras zonas comerciales.

Placa de identificación

	Prod. year 0000
Product	<input type="text"/>
Serial No.	<input type="text"/>
Article No.	<input type="text"/>
Model	<input type="text"/>
Inlet / outlet size	<input type="text"/>
Lift	<input type="text"/>
Suction	<input type="text"/>
Engine model	<input type="text"/>
Max discharge capacity (m ³ /h)	<input type="text"/>
Max power	<input type="text"/>
Fuel tank capacity	<input type="text"/>
N.W.G. W (kg)	<input type="text"/>
Husqvarna AB SE-561 82 Huskvarna Sweden	
 	

Seguridad

Definiciones de seguridad

Las advertencias, precauciones y notas se utilizan para destacar información especialmente importante del manual.



ADVERTENCIA: Indica un riesgo de lesiones o incluso de muerte del usuario o de las personas cercanas si no se respetan las instrucciones del manual.



PRECAUCIÓN: Indica un riesgo de daños en el producto, otros materiales o el área adyacente si no se respetan las instrucciones del manual.

Nota: Se usa para proporcionar más información necesaria en una situación determinada.

Instrucciones generales de seguridad



ADVERTENCIA: Lea y comprenda las instrucciones de advertencia siguientes antes de utilizar el producto.

- Lea y comprenda el manual de usuario y las etiquetas de seguridad del producto antes de utilizarlo. Su seguridad personal y la de los demás es su responsabilidad.
- Siga las instrucciones del manual de usuario.
- No es posible advertir de cada situación que pueda producirse durante el funcionamiento y el mantenimiento de este producto. Proceda siempre con cuidado y utilice siempre el sentido común.

Instrucciones de seguridad para el funcionamiento



ADVERTENCIA: Lea y comprenda las instrucciones de advertencia siguientes antes de utilizar el producto.

- Deje que el motor se enfríe antes de transportar o almacenar el producto.
- Aprenda a detener el producto con rapidez en caso de emergencia.
- Conozca los mandos y familiarícese con el uso correcto del producto antes de utilizarlo.
- Si deja el producto sin supervisión, detenga el motor.
- No beba el agua que proviene del producto. Esta agua no es apta para el consumo humano.
- No permita que niños o personas sin el debido conocimiento manejen el producto sin conocer las instrucciones correspondientes.
- Nunca use el producto con personas, sobre todo niños, o animales cerca.
- No introduzca líquidos inflamables, como gasolina o aceite, en la cámara de la bomba. Esto puede ocasionar un incendio o una explosión, lo que provocaría daños graves o mortales tanto al operador como a otras personas. No utilice el producto con agua de mar, bebidas, ácidos, soluciones químicas ni otros líquidos.
- A medida que aumenta la diferencia de nivel para el funcionamiento del producto, disminuye la salida de la bomba. La longitud, el tipo y las dimensiones de las mangueras pueden afectar considerablemente a la salida de la bomba.
- No utilice el producto sin un filtro.

- Mantenga todas las partes del cuerpo alejadas de los componentes móviles.
- El silenciador se calienta mucho durante el funcionamiento y permanece a alta temperatura durante un tiempo después de su uso. No toque el silenciador si está caliente.

Seguridad en el uso del combustible



ADVERTENCIA: Lea las siguientes instrucciones de advertencia antes de utilizar el producto.

- El combustible es inflamable y los vapores son explosivos. Tenga cuidado con el combustible para evitar lesiones, incendios y explosiones.
- No inhale los vapores del combustible. Los vapores de combustible son tóxicos y pueden provocar lesiones. Asegúrese de que el flujo de aire sea suficiente.
- No retire el tapón de combustible ni llene el depósito de combustible cuando el motor esté en marcha.
- Deje que el motor se enfríe antes de repostar combustible.
- No reposte combustible en un recinto cerrado. Una circulación de aire insuficiente puede causar lesiones o la muerte por asfixia o inhalación de monóxido de carbono.
- No fume cerca del combustible o el motor.
- No coloque objetos calientes cerca del combustible ni del motor.
- No reposte combustible cerca de chispas o llamas.
- Antes de repostar, abra la tapa del depósito de combustible lentamente y deje salir el exceso de presión con cuidado.
- En contacto con la piel, el combustible puede provocar lesiones. Si el combustible entra en contacto con la piel, utilice agua y jabón para eliminarlo.
- Si derrama combustible sobre la ropa, cámbiese inmediatamente.
- No llene el depósito de combustible por completo. El calor hace que el combustible se expanda. Deje espacio en la parte superior del depósito de combustible.
- Apriete el tapón del depósito de combustible completamente. Si el tapón del depósito de combustible no se aprieta, existe riesgo de incendio.
- Antes de poner en marcha el producto, colóquelo a una distancia mínima de 3 m (10 pies) desde donde haya repostado.
- No arranque el producto si está manchado con combustible o aceite del motor. Elimine el combustible y el aceite de motor no deseados y deje que el producto se seque antes de arrancar el motor.
- Examine frecuentemente si hay fugas en el motor. Si hay fugas en el sistema de combustible, no arranque el motor hasta que se reparen las fugas.

- No utilice los dedos para examinar el motor en busca de fugas.
- Almacene el combustible solo en recipientes homologados.
- Cuando el producto y el combustible estén almacenados, asegúrese de que ni el combustible ni los vapores que desprende puedan causar daños.
- Vacíe el combustible en un depósito homologado al aire libre y lejos de llamas y chispas.

Seguridad de los gases de escape



ADVERTENCIA: Lea las siguientes instrucciones de advertencia antes de utilizar el producto.

- Los gases de escape del motor contienen monóxido de carbono, que es un gas inodoro, tóxico y muy peligroso. La inhalación de monóxido de carbono puede causar la muerte. Como el monóxido de carbono es inodoro y no se puede ver, no es posible detectarlo. Uno de los síntomas de la intoxicación por monóxido de carbono es el mareo, pero es posible quedar inconsciente sin darse cuenta si la concentración o la cantidad de monóxido de carbono son suficientes.
- Los gases de escape también contienen hidrocarburos sin quemar, incluido benceno. La inhalación prolongada puede causar problemas de salud.
- Los gases de escape que sí se pueden ver u oler también contienen monóxido de carbono.
- No utilice un producto con motor de combustión en interiores ni en zonas que no estén bien ventiladas.
- No inhale los gases de escape.
- Asegúrese de que el flujo de aire de la zona de trabajo es suficiente. Esto es muy importante cuando se utiliza el producto en zanjas u otras áreas de trabajo pequeñas en las que los gases de escape se pueden acumular fácilmente.

Instrucciones de seguridad para el mantenimiento



ADVERTENCIA: Lea y comprenda las instrucciones de advertencia siguientes antes de realizar el mantenimiento del producto.

- Preste atención a cada error que encuentre en el producto. Si es necesario, póngase en contacto con un taller de servicio y no utilice el producto si está dañado.
- El mantenimiento inadecuado o la falta de mantenimiento del producto pueden provocar fallos de funcionamiento que podrían originar daños graves o mortales tanto al operador como a otras personas.

- Las tareas de mantenimiento o reparaciones no indicadas en este manual de usuario deben llevarse a cabo en un taller de servicio autorizado.
- No realice tareas de mantenimiento ni reparaciones con el motor encendido. Detenga el producto por completo antes de realizar tareas de mantenimiento

o reparaciones y deje que el motor se enfríe para evitar quemaduras.

- Tenga cuidado con la gasolina. Utilice únicamente disolventes no inflamables para limpiar las piezas del producto. Mantenga todas las partes del cuerpo alejadas del combustible caliente.

Montaje

Introducción



ADVERTENCIA: Asegúrese de leer y comprender el capítulo sobre seguridad antes de montar el producto.

Selección de las mangueras correctas para el funcionamiento del producto

- Utilice mangueras y conectores de manguera con la abrazadera de manguera suministrada.
- Asegúrese de que las mangueras no se comprimen durante su uso. Las mangueras deben tener una estructura sólida.
- Asegúrese de que las mangueras están completamente selladas y no presentan ningún tipo de orificio.
- Compruebe que la manguera de aspiración coincide con el tamaño de la entrada de aspiración. Para obtener información sobre las medidas mínimas de la manguera, consulte *Datos técnicos en la página 38*.
- Para obtener el mejor resultado, verifique que la manguera de aspiración no sea demasiado larga para el uso previsto. Siga las instrucciones de

instalación del producto. Consulte la sección *Instalación en la página 32*.

- Seleccione una manguera de descarga corta con un diámetro grande para obtener el mejor resultado.

Instalación de la manguera de aspiración en el producto

1. Fije el conector de manguera (A) a la manguera de aspiración (B) con una abrazadera de manguera (C). Compruebe que la arandela de sellado del conector de manguera se encuentra en buen estado. (Fig. 14)
2. Instale el filtro (D) en el extremo de la manguera de aspiración con la abrazadera de manguera (E).
3. Apriete el conector de manguera en la entrada de aspiración de la bomba (F).

Instalación de la manguera de descarga

1. Fije el conector de manguera (A) a la salida de la bomba. (Fig. 15)
2. Instale la manguera de descarga (B) en el conector de manguera y apriete la abrazadera de manguera (C).

Instalación

Introducción



ADVERTENCIA: Asegúrese de leer y comprender el capítulo sobre seguridad antes de instalar el producto.

Instalación del producto

1. Coloque el producto en un terreno estable y nivelado cerca de la superficie del agua.
2. Asegúrese de que el producto tiene un espacio libre mínimo de 1 m.
3. Verifique que no haya objetos inflamables cerca del motor.

4. Compruebe que la diferencia de nivel de la manguera de aspiración (A) es lo más baja posible para la operación. La diferencia de nivel de la manguera de aspiración no debe ser superior a 7,5 m/25 pies. (Fig. 16)

Nota: La diferencia de nivel de la manguera de descarga (B) puede ser mayor si es necesario. Sin embargo, una diferencia menor de nivel total (C) ofrece mejor resultado.

5. Si es necesario que la manguera de descarga (D) atraviese una carretera, colóquela perpendicular a la dirección del tráfico. Coloque unos listones de madera largos (E) a los 2 lados de la manguera de descarga para su protección. (Fig. 17)

Funcionamiento

Introducción



ADVERTENCIA: Asegúrese de leer y comprender el capítulo sobre seguridad antes de usar el producto.

Pasos por seguir antes de poner en funcionamiento el producto

- Asegúrese de que el producto está sobre terreno nivelado.
- Compruebe que el interruptor de encendido/apagado está en la posición OFF (apagado).
- Examine el producto para comprobar si presenta daños. Asegúrese de que no haya fugas de combustible o aceite.
- Retire el material no deseado del producto. Limpie con cuidado la zona de alrededor del silenciador y del mecanismo de arranque.
- Compruebe que todas las tuercas, los pernos, los tornillos, los conectores de manguera y las abrazaderas estén bien apretados.
- Asegúrese de que las mangueras de aspiración o de descarga no están dañadas.
- Verifique que la arandela de sellado y el filtro del conector de la manguera de aspiración están instalados correctamente y no están dañados.
- Compruebe los niveles de combustible y de aceite. Un nivel de aceite demasiado bajo puede dañar el producto.
- Compruebe el filtro de aire. Consulte la sección *Comprobación del filtro de aire en la página 35*.

Repostaje de combustible

Utilice gasolina sin plomo con un octanaje no inferior a 90 octanos RON (87 AKI).



PRECAUCIÓN: Asegúrese de que la gasolina no está contaminada y no utilice una mezcla de aceite y gasolina. La entrada de suciedad o agua en el depósito de combustible puede dañar el producto.

1. Detenga el motor y deje que el producto se enfríe. Consulte la sección *Parada del producto en la página 34*.
2. Asegúrese de que el producto está en un terreno nivelado y en una zona con buena circulación de aire.
3. Extraiga el tapón del depósito de combustible.
4. Llene con cuidado el depósito de combustible hasta llegar a 25 mm/1 pulg. por debajo de la parte superior del depósito de combustible (A). (Fig. 18)
5. Limpie el combustible derramado del producto.



PRECAUCIÓN: El derrame de combustible supone un riesgo de incendio y puede causar daños al medio ambiente.

Llenado del producto con agua

Antes de utilizar el producto, es necesario llenarlo con agua para evitar dañarlo.

1. Retire el tapón de la cámara de la bomba (A). (Fig. 19)
2. Llène con agua hasta la superficie inferior de la salida de descarga (B).
3. Coloque y apriete el tapón de la cámara de la bomba.

Arranque del producto



PRECAUCIÓN: No utilice el producto en seco. Llène el producto con agua antes de usarlo para evitar dañar la junta de la bomba. Consulte la sección *Llenado del producto con agua en la página 33*.

1. Coloque la palanca de paso de combustible (A) en la posición ON (encendido). (Fig. 20)
2. Coloque la palanca del estrangulador en la posición correcta.
 - a) Si el motor está frío, cierre el estrangulador (B). (Fig. 21)
 - b) Si el motor está caliente, abra el estrangulador (B). (Fig. 22)
3. Aplique aproximadamente 1/3 de aceleración (C). (Fig. 23)
4. Coloque el interruptor de encendido/apagado (D) en la posición ON (encendido). (Fig. 24)
5. Tire de la empuñadura de la cuerda de arranque (E) lentamente hasta que note resistencia. (Fig. 25)
6. Tire de la cuerda de arranque con fuerza y rapidez hasta que el motor arranque.
7. Mueva la empuñadura de la cuerda de arranque lentamente hasta su posición inicial para evitar dañar el producto.
8. Si el motor está frío, abra el estrangulador poco a poco a medida que el motor se calienta.

Ajuste del régimen del motor y la salida de la bomba

1. Mueva la palanca de acelerador completamente hacia la izquierda para aumentar el régimen del motor.
2. Compruebe la salida de la bomba.

3. Ajuste la salida de la bomba con la palanca de acelerador (A) si es necesario. (Fig. 26)

Nota: La salida de la bomba está relacionada con el régimen del motor y se ajusta con la palanca de acelerador.

- a) Mueva la palanca de acelerador hacia la izquierda para aumentar la salida de la bomba.
b) Mueva la palanca de acelerador hacia la derecha para reducir la salida de la bomba.

Parada del producto



ADVERTENCIA: Si se produce una emergencia, coloque inmediatamente el

interruptor de encendido/apagado en la posición OFF (apagado) para detener el motor.

1. Reduzca el régimen del motor con la palanca de acelerador (A). (Fig. 27)
2. Coloque el interruptor de encendido/apagado (B) en la posición OFF (apagado). (Fig. 28)
3. Coloque la palanca de paso de combustible (C) en la posición OFF (apagado). (Fig. 29)
4. Una vez que el producto se haya detenido, límpielo. Consulte la sección *Limpieza del producto en la página 36*.

Mantenimiento

Introducción



ADVERTENCIA: Asegúrese de leer y comprender el capítulo sobre seguridad antes de realizar tareas de mantenimiento en el producto.

Programa de mantenimiento

* Limpie a intervalos más regulares si el producto se utiliza en un entorno excesivamente polvoriento.

** El mantenimiento sólo es necesario si se producen problemas de funcionamiento. Acuda a un centro de servicio autorizado.

Mantenimiento	Mantenimiento diario antes de la puesta en marcha	Intervalo de mantenimiento en horas			
		20 horas o cada mes	50 horas o cada 3 meses	100 horas o cada 6 meses	300 horas o 1 vez al año
Compruebe el nivel de aceite del motor.	X				
Cambie el aceite del motor.		X		X	
Compruebe el filtro de aire.	X				
Limpie el filtro de aire.			X*		
Compruebe la bujía.				X	
Cambie la bujía.					X
Limpie la pantalla apagachispas (si procede).				X	
Limpie la cazoleta de sedimentos.				X	
Compruebe y ajuste el régimen del motor.					X**
Compruebe y ajuste la holgura de las válvulas.					X**
Limpie la cámara de combustión.		Cada 500 horas o 2 años.			
Limpie el depósito de combustible y el filtro de combustible.				X**	
Compruebe el tubo de combustible.		Cada 500 horas o 2 años.			
Compruebe el propulsor y su holgura.					X**

Mantenimiento	Mantenimiento diario antes de la puesta en marcha	Intervalo de mantenimiento en horas			
		20 horas o cada mes	50 horas o cada 3 meses	100 horas o cada 6 meses	300 horas o 1 vez al año
Compruebe la válvula de admisión de la bomba.					X**

Comprobación del nivel de aceite del motor



PRECAUCIÓN: No utilice el producto con un nivel bajo de aceite del motor. El motor podría sufrir daños.



PRECAUCIÓN: Utilice aceite detergente para motores de 4 tiempos con el intervalo de viscosidad que se muestra en la ilustración.

(Fig. 30)

1. Pare el producto por completo y asegúrese de que está en una superficie nivelada.
2. Quite el tapón del depósito de aceite y la varilla de nivel (A). (Fig. 31)
3. Limpie el aceite de la varilla de nivel.
4. Vuelva a colocar la varilla de nivel totalmente en el interior del depósito de aceite.
5. Quite la varilla de nivel.
6. Compruebe el nivel de aceite de motor que indica la varilla de nivel.
7. Si el nivel de aceite del motor es bajo (B), llene con aceite de motor hasta el borde del orificio del depósito de aceite (C).
8. Vuelva a comprobar el nivel de aceite de motor.
9. Coloque el tapón del depósito de aceite y la varilla de nivel.

Sustitución del aceite del motor

Nota: Drene el aceite del motor cuando el motor esté caliente. El aceite del motor caliente se drena más rápido.



ADVERTENCIA: El aceite del motor se calienta mucho y puede causar quemaduras graves. Deje que el motor se enfríe antes de vaciar el aceite del motor.

1. Coloque un recipiente de combustible adecuado debajo del orificio de drenaje del motor.
2. Quite el tapón del depósito de aceite y la varilla de nivel (A). (Fig. 32)

3. Quite el tapón de vaciado (B) y la arandela de sellado (C). Deseche la arandela de sellado.
4. Deje que el aceite de motor se vacíe por completo en el recipiente de combustible.
5. Instale una nueva arandela de sellado y coloque el tapón de vaciado.
6. Reponga con aceite de motor. Consulte la sección *Comprobación del nivel de aceite del motor en la página 35*.
7. Coloque el tapón del depósito de aceite y la varilla de nivel, y apriételos.
8. Recicle el aceite de motor usado en un lugar autorizado para su eliminación.

Comprobación del filtro de aire



PRECAUCIÓN: Sustituya el filtro de aire si no se puede limpiar del todo o está dañado. No utilice el producto con un filtro de aire defectuoso. Un filtro de aire defectuoso puede provocar daños en el motor.

1. Quite la tuerca de estrella (A), la cubierta del filtro de aire (B), la tuerca de mariposa (C) y el filtro de aire (D). (Fig. 33)
2. Examine el filtro de aire por si estuviera sucio o dañado.
3. Limpie el filtro de aire si es necesario. Lleve a cabo los pasos siguientes.
 - a) Limpie el filtro de aire con agua jabonosa tibia.
 - b) Deje que se seque el filtro de aire.
 - c) Sumerja el filtro de aire en aceite de motor. Frote el filtro de aire para que se impregne de manera uniforme con aceite de motor.
 - d) Comprima el filtro de aire para eliminar el exceso de aceite.
4. Limpie la zona alrededor del filtro de aire y su cubierta. Asegúrese de que no entren partículas no deseadas en el conducto de aire que va conectado al carburador.
5. Instale el filtro de aire, la tuerca de mariposa, la cubierta del filtro de aire y la tuerca de estrella.

Limpieza del producto



ADVERTENCIA: Deje que el motor se enfríe antes de limpiar el producto.

1. Limpie las piezas del producto a mano.



PRECAUCIÓN: No deje que entre agua en el filtro de aire, la cubierta del filtro de

aire, el silenciador ni los mandos. Esto puede provocar daños en el producto.

2. Utilice un paño para secar la superficie del producto.
3. Llene la cámara de la bomba con agua. Consulte la sección *Llenado del producto con agua en la página 33*.

Resolución de problemas

El motor no arranca

Causa	Solución
La palanca de paso de combustible está en la posición OFF (apagado).	Sitúe la palanca de la válvula de combustible en la posición ON.
El estrangulador está abierto.	Cierre el estrangulador.
El interruptor de encendido/apagado está en la posición OFF (apagado).	Ponga el interruptor de encendido/apagado en la posición ON (encendido).
No hay combustible en el depósito de combustible.	Llene con combustible.
El combustible del depósito de combustible es de calidad insuficiente.	Drene el depósito de combustible y el carburador. Consulte la sección <i>Drenaje del depósito de combustible y el carburador en la página 38</i> . Llene con combustible limpio.
No se ha añadido ningún estabilizador de combustible, o el depósito de combustible no se ha drenado antes de guardarlo.	
La bujía está dañada.	Compruebe la distancia entre los electrodos o sustituya la bujía.
La bujía está mojada de combustible.	Retire la bujía y deje que se seque. Instale la bujía.



PRECAUCIÓN: Si el problema persiste, póngase en contacto con un taller de servicio autorizado.

La potencia del motor disminuye.

Causa	Solución
El filtro de aire está obstruido.	Limpie o sustituya el filtro de aire.
El depósito de combustible contiene gasolina en mal estado.	Drene el depósito de combustible y el carburador. Consulte la sección <i>Drenaje del depósito de combustible y el carburador en la página 38</i> . Llene con gasolina limpia.
No se ha añadido ningún estabilizador de combustible, o el depósito de combustible no se ha drenado antes de guardarlo.	
El régimen del motor es demasiado bajo.	Aumente el régimen del motor.



PRECAUCIÓN: Si el problema persiste, póngase en contacto con un taller de servicio autorizado.

No hay salida de la bomba o la salida de la bomba ha disminuido

Causa	Solución
La ubicación del producto es incorrecta.	Consulte la sección <i>Instalación en la página 32</i> .
No hay agua en la cámara de la bomba.	Consulte la sección <i>Llenado del producto con agua en la página 33</i> .
La manguera de aspiración está dañada.	Sustituya la manguera de aspiración.
El filtro está por encima de la superficie del agua.	Sumerja el filtro completamente en agua.
Hay una fuga de aire en el conector de la manguera.	Sustituya la arandela de sellado si está dañada. Apriete el conector de manguera y la abrazadera de manguera.
El filtro está obstruido.	Limpie el filtro.
El filtro está dañado.	Sustituya el filtro.
La diferencia de nivel de las mangueras es demasiado alta.	Cambie la ubicación del producto o las mangueras.
Las mangueras están dañadas o son demasiado largas. Las mangueras tienen un diámetro incorrecto.	Seleccione la manguera correcta para el uso previsto. Consulte la sección <i>Selección de las mangueras correctas para el funcionamiento del producto en la página 32</i> .
La potencia del motor ha disminuido.	Consulte la sección <i>La potencia del motor disminuye en la página 36</i> .

Transporte y almacenamiento

Transporte

- Deje que el producto se enfríe durante un mínimo de 15 minutos antes de transportarlo.
- Mantenga el producto en una superficie nivelada durante el transporte para evitar fugas de combustible.
- Asegúrese de que la palanca de paso de combustible se encuentre en la posición OFF (apagado).

Preparación del producto para almacenarlo poco tiempo

Las siguientes instrucciones son válidas para un período de almacenamiento de 30-90 días.

- Detenga el producto por completo. Consulte la sección *Parada del producto en la página 34*.
- Drene la cámara de la bomba.
 - a) Quite el tapón de vaciado (A). (Fig. 34)
 - b) Enjuague la cámara de la bomba con agua limpia.

- c) Drene el agua de la cámara de la bomba.
 - d) Coloque el tapón de vaciado.
- Limpie el producto. Consulte la sección *Limpieza del producto en la página 36*.
 - Lubrique los mandos con un lubricante de silicona en aerosol.
 - Examine el producto para comprobar si presenta corrosión. Si es necesario, póngase en contacto con un taller de servicio.
 - Añada el estabilizador de combustible al depósito de combustible para evitar que se deteriore. Consulte la sección *Adición de un estabilizador de combustible al combustible en la página 38*.
 - Coloque una cubierta en el producto para protegerlo del polvo.
 - Coloque el producto en un lugar con buena ventilación y alejado de llamas y chispas.
 - Si es posible, no coloque el producto en un lugar con mucha humedad.

Adición de un estabilizador de combustible al combustible

Para mantener el combustible en buen estado durante un periodo de 3 meses, es necesario añadir un estabilizador de combustible.

1. Ponga el estabilizador de combustible en un recipiente de combustible con combustible nuevo.
2. Añada el combustible nuevo con estabilizador al depósito de combustible del producto. Consulte la sección *Repostaje de combustible en la página 33*.
3. Llene la cámara de la bomba con agua. Consulte la sección *Llenado del producto con agua en la página 33*.
4. Arranque el motor y deje el producto en funcionamiento durante 10 minutos. Esto sirve para asegurarse de que el combustible con estabilizador de combustible ha sustituido al combustible sin estabilizador.
5. Detenga el motor y ponga la palanca de paso de combustible en la posición OFF (apagado). Consulte la sección *Parada del producto en la página 34*.
6. Drene el agua de la cámara de la bomba.

Preparación del producto para un almacenamiento prolongado

Las siguientes instrucciones son válidas para un periodo de almacenamiento superior a 90 días.

1. Realice los pasos indicados en *Preparación del producto para almacenarlo poco tiempo en la página 37*.
2. Cambie el aceite del motor. Consulte la sección *Sustitución del aceite del motor en la página 35*.
3. Aplique aceite al cilindro. Consulte la sección *Aplicación de aceite al cilindro en la página 38*.
4. Drene el depósito de combustible y el carburador. Consulte la sección *Drenaje del depósito de combustible y el carburador en la página 38*.

Drenaje del depósito de combustible y el carburador

1. Coloque un recipiente de combustible adecuado debajo del carburador. Utilice un embudo para evitar fugas de combustible.
2. Ponga la palanca de paso de combustible (A) en la posición OFF (apagado). (Fig. 35)
3. Gire el perno de drenaje del carburador (B) 1 o 2 vueltas hacia la izquierda. (Fig. 36)
4. Drene el combustible del carburador.
5. Apriete el tapón de vaciado del carburador.
6. Retire la cazoleta de sedimentos.
7. Ponga la palanca de paso de combustible (A) en la posición ON (encendido). (Fig. 20)
8. Drene el combustible del depósito de combustible.

Aplicación de aceite al cilindro

1. Quite la bujía.
2. Vierta aproximadamente 5 cl de aceite de motor limpio en el cilindro.
3. Tire de la empuñadura de la cuerda de arranque unas 5 veces para distribuir el aceite de manera uniforme en el cilindro.
4. Instale la bujía.
5. Tire de la empuñadura de la cuerda de arranque lentamente. Tire hasta que note resistencia y la muesca de la polea quede alineada con el orificio de la parte superior de la cubierta del mecanismo de arranque (A). (Fig. 37)
6. Mueva lentamente la empuñadura de la cuerda de arranque a su posición inicial.

Datos técnicos

Datos técnicos

	Husqvarna W50P	Husqvarna W80P
Dimensiones de entrada/salida, mm	50	80
Diferencia de nivel total, m	28	28
Diferencia de nivel de la manguera de aspiración, m	7	7
Modelo de motor	168FB	168FB
Capacidad de descarga máxima, m/h	32	54

	Husqvara W50P	Husqvara W80P
Capacidad del depósito de combustible, l	3,6	3,6
Peso neto/peso bruto, kg	25/27	28/30
Capacidad del depósito de aceite, litros	0,6	0,6

Declaración de conformidad CE

Declaración de conformidad CE

Lugar: Huskvarna

Fecha: 08/06/2017

Para la siguiente maquinaria

- Nombre de producto: Bomba de agua
- N.º de modelo: W50P, W80P
- Nombre comercial: N/P
- Función: Unidades de bombeo
- Tipo: Gasolina
- N° de serie: 1708000024, 1708000010



Por la presente se confirma que cumple todas las disposiciones pertinentes de la

- Directiva relativa a las máquinas (2006/42/CE)

y que cumple con las normas armonizadas indicadas a continuación:

- EN 809:1998+A1; EN 809:1998+A1/AC

Por la presente se confirma que cumple todas las disposiciones pertinentes de la

- Directiva sobre compatibilidad electromagnética (2014/30/UE)

y que cumple con las normas armonizadas indicadas a continuación:

- EN 61000-6-1:2007; EN 55012:2007+A1

Por la presente se confirma que cumple todas las disposiciones pertinentes de la

- Directiva de emisiones de ruido por máquinas de uso al aire libre (2000/14/CE + 2005/88/CE)

Procedimiento de evaluación de conformidad:
2000/14/CE y enmiendas de 2005/88/CE, Anexo VI

	W50P	W80P
--	------	------

Nivel de potencia acústica medida (LwA)	108 dB(A)	108 dB(A)
---	-----------	-----------

Nivel de potencia acústica garantizada (LwA)	108 dB(A)	108 dB(A)
--	-----------	-----------

Responsable de esta declaración:

Nombre del fabricante: Husqvarna AB

Dirección del fabricante: SE-561 82 Huskvarna, Suecia

Persona responsable de compilar las fichas técnicas establecidas en la UE

Nombre, apellidos: Husqvarna AB

Dirección: SE-561 82 Huskvarna, Suecia

Persona responsable de esta declaración:

Nombre, apellidos: Claes Losdahl

Cargo/título: Director de I+D, Husqvarna AB

Sommaire

Introduction.....	41	Entretien.....	46
Sécurité.....	42	Dépannage.....	48
Montage.....	44	Transport et stockage.....	49
Installation.....	44	Caractéristiques techniques.....	51
Utilisation.....	45	Déclaration de conformité CE.....	52

Introduction

Description du produit

Ce produit est une pompe à eau destinée au transport de l'eau.

Utilisation prévue

Ce produit est prévu pour être utilisé pour le drainage d'une étendue d'eau ou pour transporter de l'eau vers un

emplacement. N'utilisez pas ce produit pour d'autres travaux.

Aperçu du produit

(Fig. 1)

1. Levier d'accélération
2. Levier du starter
3. Levier du robinet de carburant
4. Poignée du câble du démarreur
5. Interrupteur de marche/arrêt
6. Bouchon du réservoir d'huile et jauge
7. Bouchon du réservoir d'essence
8. Sortie de refoulement
9. Crépine
10. Couvercle du filtre à air et filtre à air
11. Silencieux
12. Bouchon de vidange de la pompe
13. Admission Aspiration
14. Cadre
15. Bouchon de la chambre de la pompe

(Fig. 6) Coupez le moteur et retirez le câble d'allumage avant toute réparation ou opération d'entretien.

(Fig. 7) Risque d'étincelles.

(Fig. 8) Éloignez vos mains des pièces rotatives.

(Fig. 9) Ne respirez pas les fumées d'échappement N'utilisez pas un produit doté d'un moteur à combustion à l'intérieur ou dans les zones insuffisamment ventilées.

(Fig. 10) Risque de brûlure.

(Fig. 11) Ne fumez pas à proximité du carburant. Risque d'incendie.

(Fig. 12) Niveau d'huile bas.

(Fig. 13) Émissions sonores dans l'environnement selon la directive européenne 2000/14/CE et la législation de la Nouvelle-Galles du Sud « Protection of the Environment Operations (Noise Control) Regulation 2017 ». L'étiquette de la machine et le chapitre Caractéristiques techniques contiennent des données sur les émissions sonores.

Symboles concernant le produit

(Fig. 2) **AVERTISSEMENT** : Soyez prudent et utilisez le produit correctement. Ce produit peut causer des blessures graves, voire mortelles, à l'opérateur ou à d'autres personnes.



(Fig. 3) Lisez attentivement le manuel d'utilisation et assurez-vous de bien comprendre les instructions avant utilisation.

(Fig. 4) Utilisez des protège-oreilles et des protections pour les yeux homologués.

(Fig. 5) Ce produit est conforme aux directives CE en vigueur.

Remarque: Les autres symboles/autocollants présents sur le produit concernent des exigences de certification spécifiques à d'autres zones commerciales.

Plaque d'identification

	Prod. year 0000
Product	<input type="text"/>
Serial No.	<input type="text"/>
Article No.	<input type="text"/>
Model	<input type="text"/>
Inlet / outlet size	<input type="text"/>
Lift	<input type="text"/>
Suction	<input type="text"/>
Engine model	<input type="text"/>
Max discharge capacity (m ³ /h)	<input type="text"/>
Max power	<input type="text"/>
Fuel tank capacity	<input type="text"/>
N.W.G.W (kg)	<input type="text"/>
Husqvarna AB SE-561 82 Huskvarna Sweden	
 	

Sécurité

Définitions de sécurité

Des avertissements, des recommandations et des remarques sont utilisés pour souligner des parties spécialement importantes du manuel.



AVERTISSEMENT: Symbole utilisé en cas de risque de blessures ou de mort pour l'opérateur ou les personnes à proximité si les instructions du manuel ne sont pas respectées.



REMARQUE: Symbole utilisé en cas de risque de dommages pour le produit, d'autres matériaux ou les environs si les instructions du manuel ne sont pas respectées.

Remarque: Symbole utilisé pour donner des informations supplémentaires pour une situation donnée.

Instructions générales de sécurité



AVERTISSEMENT: Lisez et assurez-vous de bien comprendre les instructions de sécurité qui suivent avant d'utiliser le produit.

- Lisez et assurez-vous de bien comprendre le manuel de l'opérateur et les autocollants de sécurité apposés sur le produit avant toute utilisation. Votre sécurité et la sécurité d'autrui sont votre responsabilité.
- Respectez les instructions de ce manuel de l'opérateur.

- Il est impossible de couvrir toutes les situations dangereuses pouvant survenir lors de l'utilisation et de l'entretien de ce produit. Soyez toujours prudent et utilisez votre bon sens.

Instructions de sécurité pour le fonctionnement



AVERTISSEMENT: Lisez et assurez-vous de bien comprendre les instructions de sécurité qui suivent avant d'utiliser le produit.

- Laissez le moteur refroidir avant de transporter ou d'entreposer le produit.
- Vous devez savoir arrêter le produit rapidement en cas d'urgence.
- Familiarisez-vous avec les commandes et le bon fonctionnement du produit avant de l'utiliser.
- Arrêtez le moteur si vous laissez le produit sans surveillance.
- Ne buvez pas l'eau sortant du produit ! L'eau n'est pas destinée à la consommation humaine.
- Ne laissez pas d'enfants ou d'autres personnes utiliser le produit sans connaître ces instructions d'utilisation.
- Ne faites pas fonctionner le produit lorsque des personnes, en particulier des enfants, ou des animaux se trouvent à proximité.
- Ne placez pas de liquides inflammables, tels que de l'essence ou de l'huile, dans la chambre de la pompe, sous peine d'entraîner une explosion ou un incendie et de causer des blessures graves, voire mortelles, à l'opérateur ou à d'autres personnes. N'utilisez pas le produit avec de l'eau de mer, des

boissons, des acides, des produits chimiques ou tout autre liquide.

- Le débit de la pompe diminue à mesure que la différence de niveau pour le fonctionnement du produit augmente. La longueur, le type et la dimension des flexibles peuvent affecter considérablement le débit de la pompe.
- N'utilisez pas le produit sans crépine.
- Maintenez toutes les parties du corps à l'écart des pièces en mouvement.
- Le silencieux devient très chaud en cours d'utilisation et le reste pendant un certain temps après l'arrêt. Ne touchez pas le silencieux lorsqu'il est chaud.

Sécurité carburant



AVERTISSEMENT: Lisez les instructions qui suivent avant d'utiliser le produit.

- Le carburant est inflammable et ses vapeurs sont explosives. Faites attention lors de la manipulation du carburant pour éviter tout risque de blessures, d'incendie et d'explosion.
- Ne respirez pas les vapeurs de carburant. Les vapeurs de carburant sont toxiques et peuvent causer des blessures. Assurez-vous que la ventilation est suffisante.
- Ne retirez pas le bouchon du réservoir de carburant et ne remplissez pas le réservoir quand le moteur tourne.
- Laissez le moteur se refroidir avant de faire le plein.
- Ne faites pas le plein de carburant dans un espace intérieur. Un débit d'air insuffisant peut causer des blessures graves, voire mortelles dues à une asphyxie ou au monoxyde de carbone.
- Ne fumez pas à proximité du carburant ou du moteur.
- Ne mettez pas d'objets chauds à proximité du carburant ou du moteur.
- Ne faites pas le plein de carburant à proximité d'étincelles ou de flammes.
- Avant de faire le plein, ouvrez le bouchon du réservoir de carburant lentement et relâchez la pression avec précaution.
- La présence de carburant sur la peau peut causer des blessures. Si votre peau entre en contact avec le carburant, lavez les parties qui ont été en contact avec de l'eau et du savon.
- Si vous avez renversé du carburant sur vos vêtements, changez de vêtements immédiatement.
- Ne remplissez pas entièrement le réservoir de carburant. La chaleur entraîne la dilatation du carburant. Laissez un espace en haut du réservoir de carburant.
- Serrez complètement le bouchon du réservoir de carburant. Si le bouchon du réservoir de carburant n'est pas serré, il y a un risque d'incendie.

- Avant de démarrer le produit, éloignez-le d'au moins 3 m/10 pi de l'endroit où vous effectuez l'appoint de carburant.
- Ne démarrez pas le produit si du carburant ou de l'huile moteur a été renversé(e) sur le produit. Retirez le carburant et l'huile moteur indésirables et laissez sécher le produit avant de démarrer le moteur.
- Vérifiez régulièrement s'il y a des fuites de moteur. S'il y a des fuites dans le système de carburant, ne démarrez pas le moteur jusqu'à ce que les fuites soient réparées.
- N'examinez pas la présence de fuites sur le moteur avec vos doigts.
- Conservez le carburant uniquement dans des récipients homologués.
- Lorsque le produit et le carburant sont stockés, assurez-vous que le carburant et les vapeurs de carburant ne peuvent pas provoquer des dégâts.
- Videz le carburant dans un récipient homologué à l'extérieur et loin de toute étincelle et flamme.

Sécurité relative aux gaz d'échappement



AVERTISSEMENT: Lisez les instructions qui suivent avant d'utiliser le produit.

- Les gaz d'échappement du moteur contiennent du monoxyde de carbone, un gaz inodore, toxique et très dangereux. Respirer du monoxyde de carbone peut être mortel. Le monoxyde de carbone est inodore et invisible ; il est impossible de le sentir. Le monoxyde de carbone provoque des symptômes d'intoxication, notamment des vertiges, mais il est possible qu'une personne devienne rapidement inconsciente si la quantité ou la concentration de monoxyde de carbone est suffisante.
- Les gaz d'échappement contiennent également des hydrocarbures non brûlés, dont du benzène. À long terme, l'inhalation des gaz d'échappement peut entraîner des problèmes de santé.
- Les gaz d'échappement pouvant être vus ou sentis contiennent également du monoxyde de carbone.
- N'utilisez pas un produit doté d'un moteur à combustion à l'intérieur ou dans les zones insuffisamment ventilées.
- Ne respirez pas les gaz d'échappement.
- Assurez-vous que la zone de travail est suffisamment ventilée. Ceci est particulièrement important lorsque vous utilisez le produit dans des tranchées ou d'autres petites zones de travail, où les gaz d'échappement peuvent facilement s'accumuler.

Instructions de sécurité pour l'entretien



AVERTISSEMENT: Lisez et assurez-vous de bien comprendre les instructions de sécurité qui suivent avant d'effectuer l'entretien du produit.

- Corrigez chacun des défauts que vous détectez sur le produit. Contactez un atelier d'entretien si nécessaire et n'utilisez pas le produit s'il est endommagé.
- Un produit mal entretenu ou non entretenu est susceptible de connaître des dysfonctionnements pouvant entraîner des blessures graves, voire mortelles, pour l'opérateur ou d'autres personnes.

- Les travaux de maintenance et d'entretien qui ne sont pas décrits dans ce manuel de l'opérateur doivent être réalisés par un atelier d'entretien agréé.
- Ne procédez pas aux travaux d'entretien ou de maintenance si le moteur est en marche. Arrêtez complètement le produit avant de procéder à l'entretien ou à la maintenance et laissez le moteur refroidir pour éviter toute blessure par brûlure.
- Faites preuve de prudence en manipulant l'essence. Utilisez uniquement un solvant non inflammable pour nettoyer les pièces du produit. Maintenez toutes les parties du corps à l'écart du carburant chaud.

Montage

Introduction



AVERTISSEMENT: Assurez-vous de lire et de comprendre le chapitre dédié à la sécurité avant de monter l'appareil.

Pour sélectionner les flexibles adaptés à l'utilisation

- Utilisez les flexibles et les raccords avec le collier de serrage fourni.
- Assurez-vous que les flexibles ne seront pas écrasés pendant le fonctionnement. Les flexibles doivent être solides.
- Veillez à ce que les flexibles soient complètement étanches et qu'ils ne comportent aucun trou.
- Assurez-vous que les dimensions du flexible d'aspiration correspondent aux dimensions de l'entrée d'aspiration. Pour plus d'informations sur les dimensions minimales des flexibles, reportez-vous à la section *Caractéristiques techniques à la page 51*.
- Pour un fonctionnement optimal, veillez à ce que le flexible d'aspiration ne soit pas trop long. Respectez

les instructions d'installation du produit. Reportez-vous à la section *Installation à la page 44*.

- Sélectionnez un flexible de refoulement court de grand diamètre pour obtenir de meilleurs résultats.

Pour installer le flexible d'aspiration sur le produit

1. Fixez le raccord de flexible (A) sur le flexible d'aspiration (B) à l'aide d'un collier de serrage (C). Assurez-vous que la rondelle d'étanchéité du raccord de flexible est en bon état. (Fig. 14)
2. Installez la crépine (D) à l'extrémité du flexible d'aspiration à l'aide du collier de serrage (E).
3. Serrez le raccord de flexible sur l'entrée d'aspiration de la pompe (F).

Pour installer le flexible de refoulement

1. Fixez le raccord de flexible (A) à la sortie de la pompe. (Fig. 15)
2. Installez le flexible de refoulement (B) sur le raccord de flexible et serrez le collier de serrage (C).

Installation

Introduction



AVERTISSEMENT: assurez-vous de lire et de comprendre le chapitre dédié à la sécurité avant d'installer le produit.

Pour installer le produit

1. Placez le produit sur un sol stable et plan à proximité de la surface de l'eau.
2. Assurez-vous que le produit dispose d'un dégagement d'au moins 1 m.

3. Assurez-vous qu'aucun objet inflammable ne se trouve à proximité du moteur.
4. Vérifiez que la différence de niveau pour le flexible d'aspiration (A) est aussi faible que possible. La différence de niveau pour le flexible d'aspiration ne doit pas dépasser 7,5 m/25 ft. (Fig. 16)

Remarque: La différence de niveau pour le flexible de refoulement (B) peut être plus importante si nécessaire. Cependant, une différence de niveau totale inférieure (C) assure de meilleurs résultats.

5. Si le tuyau de refoulement (D) doit être installé en travers d'une route, placez-le perpendiculairement

au flux de circulation. Placez de longues cales en bois (E) de part et d'autre du flexible de refoulement pour le protéger. (Fig. 17)

Utilisation

Introduction



AVERTISSEMENT: Assurez-vous de lire et de comprendre le chapitre dédié à la sécurité avant d'utiliser l'appareil.

À faire avant de démarrer le produit

- Assurez-vous que le produit est placé sur une surface plane.
- Assurez-vous que l'interrupteur ON/OFF (marche/arrêt) est en position OFF (arrêt).
- Vérifiez que le produit n'est pas endommagé. Assurez-vous qu'il n'y a pas de fuite d'huile ou de carburant.
- Éliminez tout corps étranger indésirable du produit. Nettoyez soigneusement les surfaces autour du silencieux et de l'unité du démarreur.
- Assurez-vous que tous les écrous, tous les boulons, toutes les vis, tous les raccords de flexible et tous les colliers sont bien serrés.
- Assurez-vous que le tuyau d'aspiration et le tuyau de refoulement ne sont pas endommagés.
- Veillez à ce que la rondelle d'étanchéité et la crépine du raccord du flexible d'aspiration sont correctement installées et qu'elles ne sont pas endommagées.
- Contrôlez le niveau de carburant et d'huile. Un niveau d'huile trop bas peut endommager le produit.
- Effectuez un contrôle du filtre à air. Reportez-vous à la section *Pour contrôler le filtre à air à la page 47*.

Pour remplir le réservoir de carburant

Utilisez de l'essence sans plomb avec un indice d'octane d'au moins 90 RON (87 AKI).



REMARQUE: Assurez-vous que l'essence n'est pas contaminée et n'utilisez pas de mélange d'huile et d'essence. La présence de saletés ou d'eau dans le réservoir de carburant peut endommager le produit.

1. Arrêtez le moteur et laissez le produit refroidir. Reportez-vous à la section *Pour arrêter le produit à la page 46*.
2. Assurez-vous que le produit est placé sur une surface plane et dans un lieu bien ventilé.
3. Retirez le bouchon du réservoir de carburant.
4. Remplissez soigneusement le réservoir de carburant jusqu'à 25 mm/1 po du haut du réservoir de carburant (A). (Fig. 18)

5. Nettoyez le produit de tout déversement de carburant.



REMARQUE: Tout carburant renversé présente un risque d'incendie et nuit à l'environnement.

Pour remplir le produit d'eau

Avant toute utilisation, il est nécessaire de remplir le produit d'eau pour éviter de l'endommager.

1. Retirez le bouchon de la chambre de la pompe (A). (Fig. 19)
2. Remplissez d'eau jusqu'à la surface inférieure de la sortie de refoulement (B).
3. Réinstallez et serrez le bouchon de la chambre de la pompe.

Pour démarrer le produit



REMARQUE: N'utilisez pas l'appareil à sec. Remplissez le produit d'eau avant de l'utiliser pour éviter d'endommager le joint de la pompe. Reportez-vous à la section *Pour remplir le produit d'eau à la page 45*.

1. Placez le levier du robinet de carburant (A) en position ON (marche). (Fig. 20)
2. Placez le levier du starter dans la bonne position.
 - a) Si le moteur est froid, fermez le starter (B). (Fig. 21)
 - b) Si le moteur est chaud, ouvrez le starter (B). (Fig. 22)
3. Appliquez environ 1/3 de l'accélérateur (C). (Fig. 23)
4. Mettez l'interrupteur ON/OFF (marche/arrêt) (D) en position ON (marche). (Fig. 24)
5. Tirez lentement la poignée du câble du démarreur (E) jusqu'à ressentir une résistance. (Fig. 25)
6. Tirez la poignée du câble du démarreur rapidement et avec force jusqu'à ce que le moteur démarre.
7. Remplacez lentement la poignée du câble du démarreur dans sa position initiale pour éviter d'endommager le produit.
8. Si le moteur est froid, ouvrez le starter au fur et à mesure que le moteur chauffe.

Pour régler la vitesse du moteur et le débit de la pompe

1. Déplacez le levier d'accélération complètement vers la gauche pour augmenter la vitesse du moteur.

- Contrôlez le débit de la pompe.
- Ajustez le débit de la pompe à l'aide du levier d'accélération (A) si nécessaire. (Fig. 26)

Remarque: Le débit de la pompe est lié à la vitesse du moteur et s'ajuste à l'aide du levier d'accélération.

- Déplacez le levier d'accélération vers la gauche pour augmenter le débit de la pompe.
- Déplacez le levier d'accélération vers la droite pour réduire le débit de la pompe.

ON/OFF (marche/arrêt) sur la position OFF (arrêt) pour arrêter le moteur.

- Diminuez la vitesse du moteur avec le levier d'accélération (A). (Fig. 27)
- Mettez l'interrupteur ON/OFF (marche/arrêt) (B) en position OFF (arrêt). (Fig. 28)
- Placez le levier du robinet de carburant (C) en position OFF (arrêt). (Fig. 29)
- Une fois le produit à l'arrêt, nettoyez-le. Reportez-vous à la section *Nettoyage du produit à la page 48*.

Pour arrêter le produit



AVERTISSEMENT: En cas d'urgence, placez immédiatement l'interrupteur

Entretien

Introduction



AVERTISSEMENT: assurez-vous de lire et de comprendre le chapitre sur la sécurité avant de procéder à l'entretien du produit.

Calendrier d'entretien

* Nettoyez le produit plus régulièrement si le produit est utilisé dans des environnements très poussiéreux.

** La maintenance ne s'avère nécessaire que si des problèmes de fonctionnement surviennent. Contactez un atelier d'entretien agréé.

Entretien	Entretien quotidien avant utilisation	Intervalle d'entretien en heures			
		Toutes les 20 heures ou tous les mois	Toutes les 50 heures ou tous les 3 mois	Toutes les 100 heures ou tous les 6 mois	Toutes les 300 heures ou 1 fois par an
Contrôlez le niveau d'huile moteur.	X				
Changez l'huile moteur.		X		X	
Effectuez un contrôle du filtre à air.	X				
Nettoyez le filtre à air.			X*		
Contrôlez la bougie d'allumage.				X	
Remplacez la bougie.					X
Nettoyez l'écran pare-étincelles (le cas échéant).				X	
Nettoyez la coupelle à sédiments.				X	
Contrôlez et réglez la vitesse du moteur.					X**
Contrôlez et réglez le jeu des soupapes.					X**
Nettoyez la chambre de combustion.	Toutes les 500 heures ou tous les 2 ans.				
Nettoyez le réservoir de carburant et le filtre à carburant.				X**	
Contrôlez le tuyau à carburant.	Toutes les 500 heures ou tous les 2 ans.				
Contrôlez la turbine et le jeu de la turbine.					X**

Entretien	Entretien quotidien avant utilisation	Intervalle d'entretien en heures			
		Toutes les 20 heures ou tous les mois	Toutes les 50 heures ou tous les 3 mois	Toutes les 100 heures ou tous les 6 mois	Toutes les 300 heures ou 1 fois par an
Contrôlez la soupape d'admission de la pompe.					X**

Pour contrôler le niveau d'huile moteur



REMARQUE: Ne faites pas fonctionner le produit lorsque le niveau d'huile moteur est bas. Cela peut endommager le moteur.



REMARQUE: Utilisez une huile moteur détergente pour moteur 4 temps dont l'indice de viscosité est similaire à celui indiqué sur l'illustration.

(Fig. 30)

1. Arrêtez complètement le produit et assurez-vous qu'il se trouve sur une surface plane.
2. Retirez le bouchon du réservoir d'huile et la jauge (A). (Fig. 31)
3. Nettoyez l'huile sur la jauge.
4. Remplacez la jauge complètement dans le réservoir d'huile.
5. Enlevez la jauge.
6. Inspectez le niveau d'huile moteur sur la jauge.
7. Si le niveau d'huile moteur est bas (B), faites l'appoint d'huile moteur jusqu'au bord de l'orifice du réservoir d'huile (C).
8. Contrôlez le niveau d'huile moteur une nouvelle fois.
9. Remplacez le bouchon du réservoir d'huile et la jauge.

Pour remplacer l'huile moteur

Remarque: Vidangez l'huile moteur lorsque le moteur est chaud. La vidange se fait plus rapidement lorsque l'huile moteur est chaude.



AVERTISSEMENT: L'huile moteur devient très chaude et peut causer des brûlures graves. Laissez le moteur refroidir avant de vidanger l'huile moteur.

1. Placez un récipient approprié sous l'orifice de vidange du moteur.
2. Retirez le bouchon du réservoir d'huile et la jauge (A). (Fig. 32)
3. Ôtez le bouchon de vidange (B) et la rondelle d'étanchéité (C). Mettez la rondelle d'étanchéité au rebut.

4. Laissez toute l'huile moteur s'écouler dans le récipient.
5. Posez une rondelle d'étanchéité neuve et remplacez le bouchon de vidange.
6. Remplissez l'huile moteur. Reportez-vous à la section *Pour contrôler le niveau d'huile moteur à la page 47*.
7. Remplacez la jauge et le bouchon du réservoir d'huile, puis serrez le bouchon.
8. Recyclez l'huile moteur usagée dans un centre de mise au rebut agréé.

Pour contrôler le filtre à air



REMARQUE: Remplacez le filtre à air s'il est impossible de le nettoyer correctement ou s'il est endommagé. N'utilisez pas le produit si le filtre à air est endommagé. Un filtre à air défectueux peut endommager le moteur.

1. Retirez l'écrou étoile (A), le couvercle du filtre à air (B), l'écrou papillon (C) et le filtre à air (D). (Fig. 33)
2. Vérifiez le filtre à air afin de détecter d'éventuels dommages et saletés.
3. Nettoyez le filtre à air si nécessaire. Effectuez les étapes suivantes.
 - a) Nettoyez le filtre à air avec de l'eau chaude savonneuse.
 - b) Laissez sécher le filtre à air.
 - c) Placez le filtre à air dans de l'huile moteur. Répartissez l'huile moteur sur le filtre à air de façon uniforme en frottant la surface de ce dernier.
 - d) Pressez le filtre à air pour éliminer l'excédent d'huile.
4. Nettoyez la zone autour du filtre à air et du couvercle du filtre à air. Assurez-vous qu'aucune particule indésirable ne pénètre dans le conduit d'air connecté au carburateur.
5. Posez le filtre à air, l'écrou papillon, le couvercle du filtre à air et l'écrou étoile.

Nettoyage du produit



AVERTISSEMENT: Laissez le moteur refroidir avant de procéder au nettoyage du produit.

1. Nettoyez les pièces du produit à la main.



REMARQUE: Empêchez l'eau de pénétrer dans le filtre à air, le couvercle

du filtre à air, le silencieux ou les commandes. Cela peut endommager le produit.

2. Utilisez un chiffon pour sécher la surface du produit.
3. Remplissez d'eau la chambre de la pompe. Reportez-vous à la section *Pour remplir le produit d'eau à la page 45.*

Dépannage

Le moteur ne démarre pas

Cause	Solution
Le levier du robinet de carburant est en position OFF (arrêt).	Placez le levier du robinet de carburant en position ON (marche).
Le starter est ouvert.	Fermez le starter.
L'interrupteur ON/OFF (marche/arrêt) est sur la position OFF (arrêt).	Placez l'interrupteur ON/OFF (marche/arrêt) sur la position ON (marche).
Le réservoir de carburant ne contient pas de carburant.	Remplissez de carburant.
Le réservoir de carburant contient un carburant de qualité non satisfaisante.	Vidangez le réservoir de carburant et le carburateur. Reportez-vous à la section <i>Pour vidanger le réservoir de carburant et le carburateur à la page 50.</i> Faites le plein avec un carburant non contaminé.
Aucun stabilisateur de carburant n'a été ajouté ou le réservoir de carburant n'a pas été vidangé avant l'entreposage.	
La bougie d'allumage est endommagée.	Vérifiez l'écartement des électrodes ou remplacez la bougie d'allumage.
La bougie d'allumage est enduite de carburant.	Déposez la bougie d'allumage et laissez-la sécher. Installez la bougie d'allumage.



REMARQUE: Si le problème persiste, adressez-vous à un atelier d'entretien agréé.

La puissance du moteur est réduite.

Cause	Solution
Le filtre à air est bouché.	Nettoyez ou remplacez le filtre à air.
Le réservoir de carburant contient une essence de qualité non satisfaisante.	Vidangez le réservoir de carburant et le carburateur. Reportez-vous à la section <i>Pour vidanger le réservoir de carburant et le carburateur à la page 50</i> . Faites le plein avec de l'essence non contaminée.
Aucun stabilisateur de carburant n'a été ajouté ou le réservoir de carburant n'a pas été vidangé avant l'entreposage.	
La vitesse du moteur est trop faible.	Augmentez la vitesse du moteur.



REMARQUE: Si le problème persiste, adressez-vous à un atelier d'entretien agréé.

Le débit de la pompe est nul ou réduit.

Cause	Solution
Le produit est mal positionné.	Reportez-vous à la section <i>Installation à la page 44</i> .
Il n'y a pas d'eau dans la chambre de la pompe.	Reportez-vous à la section <i>Pour remplir le produit d'eau à la page 45</i> .
Le flexible d'aspiration est endommagé.	Remplacez le flexible d'aspiration.
La crépine se trouve au-dessus de la surface de l'eau.	Submergez complètement la crépine dans l'eau.
Il y a une fuite d'air au niveau du raccord de flexible.	Remplacez la rondelle d'étanchéité si elle est endommagée. Serrez le raccord de flexible et le collier de serrage.
La crépine est obstruée.	Nettoyez la crépine.
La crépine est endommagée.	Remplacez la crépine.
La différence de niveau entre les flexibles est trop élevée.	Changez l'emplacement du produit et/ou des flexibles.
Les flexibles sont endommagés ou trop longs. Le diamètre des flexibles est incorrect.	Choisissez un flexible adapté à l'utilisation. Reportez-vous à la section <i>Pour sélectionner les flexibles adaptés à l'utilisation à la page 44</i> .
La puissance du moteur est réduite.	Reportez-vous à la section <i>La puissance du moteur est réduite. à la page 49</i> .

Transport et stockage

Transport

- Laissez le produit refroidir pendant au moins 15 minutes avant de le transporter.
- Placez le produit sur une surface plane pendant le transport afin d'éviter tout déversement de carburant.

- Assurez-vous que le levier du robinet de carburant est en position OFF (arrêt).

Pour préparer votre produit pour un entreposage à court terme

Les instructions suivantes s'appliquent à une période d'entreposage de 30 à 90 jours.

- Arrêtez complètement le produit. Reportez-vous à la section *Pour arrêter le produit à la page 46*.
- Vidangez la chambre de la pompe.
 - a) Ôtez le bouchon de vidange (A). (Fig. 34)
 - b) Rincez la chambre de la pompe à l'eau claire.
 - c) Laissez l'eau s'écouler de la chambre de la pompe.
 - d) Installez le bouchon de vidange.
- Nettoyez le produit. Reportez-vous à la section *Nettoyage du produit à la page 48*.
- Lubrifiez les commandes à l'aide d'un lubrifiant au silicone en spray.
- Vérifiez que le produit ne présente pas de traces de corrosion. Consultez un atelier d'entretien si nécessaire.
- Ajoutez le stabilisateur de carburant dans le réservoir de carburant pour empêcher toute détérioration. Reportez-vous à la section *Pour ajouter un stabilisateur dans le carburant à la page 50*.
- Placez une protection sur le produit pour le protéger de la poussière.
- Placez le produit dans un endroit bien ventilé et à l'écart des flammes et des étincelles.
- Si cela est possible, ne placez pas le produit dans un endroit où le taux d'humidité est élevé.

Pour ajouter un stabilisateur dans le carburant

Pour préserver la bonne qualité du carburant pendant une période de 3 mois, il est nécessaire d'y ajouter un stabilisateur.

1. Ajoutez le stabilisateur de carburant dans un récipient contenant du carburant neuf.
2. Remplissez le réservoir de carburant du produit avec le carburant neuf auquel vous avez ajouté le stabilisateur. Reportez-vous à la section *Pour remplir le réservoir de carburant à la page 45*.
3. Remplissez d'eau la chambre de la pompe. Reportez-vous à la section *Pour remplir le produit d'eau à la page 45*.
4. Démarrez le moteur et laissez le produit fonctionner durant 10 minutes. Cela permet de s'assurer que le carburant sans stabilisateur est remplacé par le carburant avec stabilisateur de carburant.
5. Arrêtez le moteur et placez le levier du robinet de carburant sur la position OFF (arrêt). Reportez-vous à la section *Pour arrêter le produit à la page 46*.
6. Vidangez l'eau de la chambre de la pompe.

Pour préparer votre produit pour un entreposage à long terme

Les instructions suivantes s'appliquent à une période d'entreposage de plus de 90 jours.

1. Suivez les étapes indiquées dans la section *Pour préparer votre produit pour un entreposage à court terme à la page 50*.
2. Changez l'huile moteur. Reportez-vous à la section *Pour remplacer l'huile moteur à la page 47*.
3. Appliquez de l'huile sur le cylindre. Reportez-vous à la section *Pour appliquer de l'huile sur le cylindre à la page 50*.
4. Vidangez le réservoir de carburant et le carburateur. Reportez-vous à la section *Pour vidanger le réservoir de carburant et le carburateur à la page 50*.

Pour vidanger le réservoir de carburant et le carburateur

1. Placez un récipient adapté sous le carburateur. Utilisez un entonnoir pour éviter tout déversement de carburant.
2. Placez le levier du robinet de carburant (A) en position OFF (arrêt). (Fig. 35)
3. Tournez le boulon de vidange du carburateur (B) de 1 à 2 tours dans le sens contraire des aiguilles d'une montre. (Fig. 36)
4. Laissez le carburant s'écouler du carburateur.
5. Serrez le bouchon de vidange du carburateur.
6. Déposez la coupelle à sédiments.
7. Placez le levier du robinet de carburant (A) en position ON (arrêt). (Fig. 20)
8. Laissez le carburant s'écouler du réservoir de carburant.

Pour appliquer de l'huile sur le cylindre

1. Retirez la bougie.
2. Versez environ 5 cl d'huile moteur propre dans le cylindre.
3. Tirez sur la poignée du câble du démarreur environ 5 fois pour répartir l'huile de manière uniforme dans le cylindre.
4. Installez la bougie d'allumage.
5. Tirez doucement sur la poignée du câble du démarreur. Tirez jusqu'à ce que vous ressentiez une résistance et que l'encoche de la poulie soit alignée avec l'orifice sur la partie supérieure du capot du démarreur (A). (Fig. 37)
6. Ramenez lentement la poignée du câble du démarreur dans sa position initiale.

Caractéristiques techniques

Caractéristiques techniques

	Husqvarna W50P	Husqvarna W80P
Dimensions entrée/sortie, mm	50	80
Différence de niveau totale, m	28	28
Différence de niveau pour le flexible d'aspiration, m	7	7
Modèle de moteur	168FB	168FB
Capacité de refoulement maximale, m/h	32	54
Capacité du réservoir de carburant, l	3,6	3,6
Poids net/Poids brut, kg	25/27	28/30
Capacité du réservoir d'huile, l	0,6	0,6

Déclaration de conformité CE

Déclaration de conformité CE

Lieu : Huskvarna

Date : 08/06/2017

Pour la machine suivante

- Nom du produit : Pompe à eau
- N° de modèle : W50P, W80P
- Nom commercial : N/A
- Utilisation : Unités de pompage
- Type : Essence
- N° de série : 1708000024, 1708000010



est confirmée par la présente satisfaisant à toutes les dispositions pertinentes de

- Directive machines (2006/42/CE)

et la norme harmonisée suivante est en accord avec

- EN 809:1998+A1 ; EN 809:1998+A1/AC

est confirmée par la présente satisfaisant à toutes les dispositions pertinentes de

- Directive relative à la compatibilité électromagnétique (2014/30/UE)

et la norme harmonisée suivante est en accord avec

- EN 61000-6-1:2007 ; EN 55012:2007+A1

est confirmée par la présente satisfaisant à toutes les dispositions pertinentes de

- Directive des émissions sonores dans l'environnement des matériels destinés à être utilisés à l'extérieur des bâtiments (2000/14/CE + 2005/88/CE)

Procédure d'évaluation de la conformité 2000/14/CE, modifiée par 2005/88/CE- Annexe VI

	W50P	W80P
Niveau de puissance acoustique mesuré, LWA	108 dB(A)	108 dB(A)
Niveau de puissance acoustique garanti, LWA	108 dB(A)	108 dB(A)

La personne responsable du marquage de cette déclaration est

Nom du fabricant : Huskvarna AB

Adresse du fabricant : SE-561 82 Huskvarna, Suède

Personne responsable de la compilation des dossiers techniques établie dans l'Union européenne

Prénom, Nom de famille : Huskvarna AB

Adresse : SE-561 82 Huskvarna, Suède

Personne responsable de cette déclaration

Prénom, Nom de famille : Claes Losdahl

Poste/Titre : Directeur R&D, Huskvarna AB

Sommario

Introduzione.....	53	Manutenzione.....	58
Sicurezza.....	54	Ricerca dei guasti.....	60
Montaggio.....	56	Trasporto e rimessaggio.....	61
Installazione.....	56	Dati tecnici.....	62
Utilizzo.....	57	Dichiarazione di conformità CE.....	63

Introduzione

Descrizione del prodotto

Il prodotto è una pompa per il trasporto dell'acqua.

Illustrazione del prodotto

(Fig. 1)

1. Leva dell'acceleratore
2. Leva del comando dell'aria
3. Leva della valvola del carburante
4. Impugnatura della fune di avviamento
5. Interruttore ON/OFF
6. Tappo del serbatoio dell'olio e astina di livello
7. Tappo del serbatoio del carburante
8. Uscita di scarico
9. Filtro a rete dell'acqua
10. Coperchio del filtro dell'aria e filtro dell'aria
11. Marmitta
12. Tappo di scarico della pompa
13. Attacco di aspirazione
14. Telaio
15. Tappo della camera della pompa

Simboli riportati sul prodotto

- (Fig. 2) **AVVERTENZA:** prestare attenzione e utilizzare il prodotto correttamente. Il prodotto può causare gravi lesioni o morte dell'operatore o altre persone.
- (Fig. 3) Prima dell'uso, leggere attentamente il manuale operatore e accertarsi di aver compreso le istruzioni.
- (Fig. 4) Utilizzare cuffie protettive e protezione per gli occhi omologate.
- (Fig. 5) Il presente prodotto è conforme alle direttive CEE vigenti.
- (Fig. 6) Arrestare il motore e rimuovere il cavo di accensione prima di effettuare interventi di riparazione o manutenzione.
- (Fig. 7) Pericolo di scintille.



Uso previsto

Il prodotto viene utilizzato per scaricare o fornire acqua pulita da e verso un determinato luogo. Non utilizzare il prodotto per altre attività.

- (Fig. 8) Tenere mani e piedi lontani dalle parti rotanti.
- (Fig. 9) Non respirare i fumi di scarico. Non utilizzare un prodotto del motore a combustione in interni o in aree che non dispongono di un flusso d'aria sufficiente.
- (Fig. 10) Rischio di ustioni.
- (Fig. 11) Non fumare in prossimità del carburante. Rischio di incendio.
- (Fig. 12) Livello dell'olio basso.
- (Fig. 13) Emissioni di rumore nell'ambiente in conformità alla Direttiva Europea 2000/14/CE e alla norma del Nuovo Galles del Sud in materia di protezione dell'ambiente "Protection of the Environment Operations (Noise Control) Regulation 2017". I dati sulle emissioni di rumore sono riportati sull'etichetta della macchina e nel capitolo Dati tecnici.

Nota: I restanti simboli/decalcomanie sul prodotto riguardano particolari requisiti necessari per ottenere la certificazione in altre aree commerciali.

Piastrina modello

	Prod. year 0000
Product	<input type="text"/>
Serial No.	<input type="text"/>
Article No.	<input type="text"/>
Model	<input type="text"/>
Inlet / outlet size	<input type="text"/>
Lift	<input type="text"/>
Suction	<input type="text"/>
Engine model	<input type="text"/>
Max discharge capacity (m ³ /h)	<input type="text"/>
Max power	<input type="text"/>
Fuel tank capacity	<input type="text"/>
N.W.G.W (kg)	<input type="text"/>
Husqvarna AB SE-561 82 Huskvarna Sweden	
 	

Sicurezza

Definizioni di sicurezza

Le avvertenze, le precauzioni e le note sono utilizzate per evidenziare le parti importanti del manuale.



AVVERTENZA: Utilizzato se è presente un rischio di lesioni o morte dell'operatore o di passanti nel caso in cui le istruzioni del manuale non vengano rispettate.



ATTENZIONE: Utilizzato se è presente un rischio di danni al prodotto, ad altri materiali oppure alla zona adiacente nel caso in cui le istruzioni del manuale non vengano rispettate.

Nota: Utilizzato per fornire ulteriori informazioni necessarie in una determinata situazione.

Istruzioni di sicurezza generali



AVVERTENZA: Leggere e comprendere le seguenti avvertenze prima di utilizzare il prodotto.

- Prima dell'uso, leggere e comprendere il manuale dell'operatore e le decalcomanie di sicurezza sul prodotto. La sicurezza personale e la sicurezza degli altri è vostra responsabilità.
- Attenersi alle istruzioni contenute nel manuale dell'operatore.
- Non è possibile fornire un'avvertenza per ogni situazione che si può verificare durante il funzionamento e la manutenzione del prodotto. Usare la massima cautela e il buon senso.

Istruzioni di sicurezza per l'utilizzo



AVVERTENZA: Leggere e comprendere le seguenti avvertenze prima di utilizzare il prodotto.

- Attendere che il motore si raffreddi prima di eseguire il trasporto o l'immagazzinamento del prodotto.
- In caso di emergenza, è necessario sapere come spegnere rapidamente il prodotto.
- Conoscere i comandi e il funzionamento corretto del prodotto prima dell'uso.
- Se si lascia il prodotto senza supervisione, arrestare il motore.
- Non bere l'acqua che fuoriesce dal prodotto! L'acqua non è potabile.
- Non permettere a bambini o persone che non conoscano le istruzioni di utilizzare il prodotto.
- Non azionare il prodotto in prossimità di persone, in particolar modo bambini, o animali.
- Non introdurre liquidi infiammabili, come benzina o olio, nella camera della pompa. Questo prodotto può causare incendi o esplosioni nonché lesioni gravi o mortali all'operatore o a terzi. Non utilizzare il prodotto con acqua di mare, bevande, acidi, soluzioni chimiche o altri liquidi.
- Con l'aumentare della differenza di livello per il funzionamento del prodotto, la portata della pompa diminuisce. La lunghezza, il tipo e la dimensione dei tubi possono influire in modo significativo sulla portata della pompa.
- Non utilizzare il prodotto senza filtro a rete.
- Tenere il corpo lontano dai componenti in movimento.

- La marmitta è molto calda durante l'uso e rimane calda per un po' di tempo dopo il funzionamento. Non toccare la marmitta quando è calda.

Sicurezza nell'uso del carburante



AVVERTENZA: Leggere le seguenti avvertenze prima di utilizzare il prodotto.

- Il carburante è infiammabile e i vapori sono esplosivi. Prestare attenzione al carburante per evitare lesioni, incendi ed esplosioni.
- Non respirare i vapori del carburante. I vapori del carburante sono velenosi e possono causare lesioni. Accertarsi che ci sia un sufficiente flusso di aria.
- Non rimuovere il tappo del carburante, né rabboccare il serbatoio del carburante a motore acceso.
- Lasciare che il motore si raffreddi prima di effettuare il rifornimento.
- Non rifornire il carburante in locali interni. Un flusso d'aria insufficiente può causare lesioni o la morte dovute ad asfissia o al monossido di carbonio.
- Non fumare in prossimità del carburante o del motore.
- Non posizionare oggetti caldi in prossimità del carburante o del motore.
- Non effettuare il rifornimento di carburante in prossimità di scintille o fiamme.
- Prima di effettuare il rifornimento, aprire lentamente il tappo del serbatoio del carburante e rilasciare la pressione con cautela.
- Il carburante sulla pelle può causare lesioni. In caso di contatto del carburante con il corpo, rimuoverlo con acqua e sapone.
- In caso di perdite di carburante sugli indumenti, cambiarsi immediatamente.
- Non riempire completamente il serbatoio del carburante. Il calore provoca l'espansione del carburante. Lasciare dello spazio nella parte superiore del serbatoio del carburante.
- Stringere completamente il tappo del serbatoio del carburante. Se il tappo del serbatoio carburante non è serrato, vi è il rischio di incendio.
- Prima di avviare il prodotto, spostarlo a minimo 3 m/10 ft dal punto di rifornimento.
- Non avviare il prodotto nel caso in cui vi sia carburante o olio motore su di esso. Rimuovere il carburante e l'olio motore indesiderati e lasciare asciugare il prodotto prima di avviare il motore.
- Esaminare regolarmente il motore per verificare la presenza di eventuali perdite. In caso di perdite del sistema di alimentazione, non avviare il motore fino a quando le perdite non sono state riparate.
- Non usare le dita per verificare se il motore presenta eventuali perdite.
- Conservare il carburante solo in contenitori omologati.

- Quando il prodotto e il carburante sono in magazzino, assicurarsi che il carburante e i vapori del carburante non possano causare danni.
- Versare il carburante in un contenitore omologato, all'aperto e lontano da scintille e fiamme libere.

Sicurezza dei fumi di scarico



AVVERTENZA: leggere le seguenti avvertenze prima di utilizzare il prodotto.

- I fumi di scarico del motore contengono monossido di carbonio, un gas inodore, velenoso e altamente pericoloso. L'inalazione di monossido di carbonio può causare la morte. Poiché il monossido di carbonio è inodore e non può essere visto, non è possibile rilevarlo. Sintomo dell'avvelenamento da monossido di carbonio sono le vertigini, ma è possibile che una persona perda conoscenza senza preavviso in presenza di una sufficiente quantità o di concentrazione di monossido di carbonio.
- I fumi di scarico contengono anche idrocarburi incombusti, tra cui il benzene. L'inalazione a lungo termine della polvere può causare problemi alla salute.
- Anche i fumi di scarico che si possono vedere o odorare contengono monossido di carbonio.
- Non utilizzare un prodotto del motore a combustione in interni o in aree che non dispongono di un flusso d'aria sufficiente.
- Non respirare i fumi di scarico.
- Assicurarsi che il flusso d'aria nell'area di lavoro sia sufficiente. Questa misura è molto importante quando si utilizza il prodotto in fossi o in altre aree di lavoro ristrette in cui i fumi di scarico possono accumularsi facilmente.

Istruzioni di sicurezza per la manutenzione



AVVERTENZA: Leggere e comprendere le seguenti avvertenze prima di eseguire la manutenzione del prodotto.

- Prestare attenzione a ogni errore rilevato sul prodotto. Se necessario, rivolgersi a un centro di assistenza e non azionare il prodotto se danneggiato.
- La manutenzione non corretta o la mancata esecuzione di interventi di manutenzione sul prodotto può causare malfunzionamenti con conseguenti lesioni gravi o mortali all'operatore o a terzi.
- Per interventi di manutenzione o assistenza non contenuti nel presente manuale dell'operatore, rivolgersi a un centro di assistenza autorizzato.
- Non eseguire interventi di manutenzione o di assistenza sul prodotto a motore acceso. Arrestare

completamente il prodotto prima di eseguire interventi di manutenzione o assistenza e lasciare raffreddare il motore per evitare lesioni da ustioni.

- Prestare attenzione intorno alla benzina. Utilizzare solo solventi non infiammabili per pulire le parti del

prodotto. Tenere il corpo lontano dal carburante ad alta temperatura.

Montaggio

Introduzione



AVVERTENZA: Leggere e comprendere il capitolo sulla sicurezza prima di montare il prodotto.

Sceita dei tubi corretti per il funzionamento

- Utilizzare tubi e raccordi con la fascetta stringitubo in dotazione.
- Assicurarsi che i tubi non si comprimano durante il funzionamento. I tubi devono avere una struttura robusta.
- Assicurarsi che i tubi siano completamente sigillati e che non presentino alcun tipo di fori.
- Assicurarsi che il tubo di aspirazione sia adatto alle dimensioni dell'ingresso di aspirazione. Per informazioni sulla dimensione minima del tubo, fare riferimento alla *Dati tecnici alla pagina 62*.
- Per ottenere risultati ottimali, assicurarsi che il tubo di aspirazione non sia troppo lungo per il funzionamento. Attenersi alle istruzioni per

l'installazione del prodotto. Fare riferimento a *Installazione alla pagina 56*.

- Selezionare un tubo di scarico corto con un diametro grande per ottenere risultati ottimali.

Montaggio del tubo di aspirazione sul prodotto

1. Fissare il raccordo (A) al tubo di aspirazione (B) con un'apposita fascetta (C). Assicurarsi che la rondella di tenuta del raccordo del tubo sia in buone condizioni. (Fig. 14)
2. Installare il filtro a rete (D) all'estremità del tubo di aspirazione con la fascetta stringitubo (E).
3. Serrare il raccordo del tubo sull'ingresso di aspirazione della pompa (F).

Montaggio del tubo di scarico

1. Collegare il raccordo (A) del tubo all'uscita della pompa. (Fig. 15)
2. Installare il tubo di scarico (B) sul raccordo del tubo e serrare la fascetta (C) stringitubo.

Installazione

Introduzione



AVVERTENZA: Leggere e comprendere il capitolo sulla sicurezza prima di installare il prodotto.

Installazione del prodotto

1. Posizionare il prodotto su un terreno stabile e pianeggiante in prossimità della superficie dell'acqua.
2. Assicurarsi che il prodotto disponga di uno spazio libero di almeno 1 m.
3. Accertarsi che non vi siano oggetti infiammabili in prossimità del motore.

4. Assicurarsi che la differenza di livello del tubo di aspirazione (A) sia il più possibile bassa per il funzionamento. La differenza di livello per il tubo di aspirazione non deve essere superiore a 7,5 m/25 ft. (Fig. 16)

Nota: La differenza di livello per il tubo di scarico (B) può essere superiore, se necessario. Tuttavia, una differenza di livello totale inferiore (C) fornisce il miglior risultato.

5. Se il tubo di scarico (D) deve essere installato su strada, posizionarlo perpendicolarmente al flusso del traffico. Posizionare dei blocchi di legno lunghi (E) sui 2 lati del tubo di scarico per proteggerlo. (Fig. 17)

Introduzione



AVVERTENZA: Leggere e comprendere il capitolo sulla sicurezza prima di utilizzare la macchina.

Cosa fare prima di azionare il prodotto

- Accertarsi che il prodotto sia su un terreno piano.
- Accertarsi che l'interruttore ON/OFF sia in posizione OFF.
- Verificare la presenza di eventuali danni al prodotto. Assicurarsi che non vi siano perdite di olio o carburante.
- Rimuovere il materiale indesiderato dal prodotto. Pulire accuratamente intorno alla marmitta e al dispositivo di avviamento.
- Assicurarsi che tutti i dadi, i bulloni, le viti, i raccordi dei tubi e le fascette siano serrati.
- Assicurarsi che il tubo di aspirazione o il tubo di scarico non siano danneggiati.
- Assicurarsi che la rondella di tenuta e il filtro a rete sul raccordo del tubo di aspirazione siano installati correttamente e non siano danneggiati.
- Eseguire il controllo del carburante e dei livelli dell'olio. Un livello dell'olio troppo basso può danneggiare il prodotto.
- Eseguire il controllo del filtro dell'aria. Fare riferimento a *Controllo del filtro dell'aria alla pagina 59*.

Per il rifornimento del carburante

Usare benzina senza piombo con numero di ottani non inferiore a 90 RON (87).



ATTENZIONE: Assicurarsi che non vi sia contaminazione nella benzina e non utilizzare una miscela di olio e benzina. La sporcizia o l'acqua nel serbatoio del carburante possono causare danni al prodotto.

1. Arrestare il motore e far raffreddare il prodotto. Fare riferimento a *Arresto dell'unità alla pagina 58*.
2. Assicurarsi che il prodotto sia in piano e in un'area con un buon flusso d'aria.
3. Rimuovere il tappo del serbatoio del carburante.
4. Riempire con cautela il serbatoio del carburante a 25 mm/1 in. sotto la parte superiore del serbatoio del carburante (A). (Fig. 18)
5. Rimuovere dal prodotto eventuali fuoriuscite di carburante.



ATTENZIONE: La fuoriuscita di carburante rappresenta un rischio di incendio e può danneggiare l'ambiente.

Riempimento del prodotto con acqua

Prima dell'uso, è necessario riempire il prodotto con acqua per evitare di danneggiarlo.

1. Rimuovere il tappo (A) dalla camera della pompa. (Fig. 19)
2. Riempire con acqua fino alla superficie inferiore dell'uscita di scarico (B).
3. Montare e serrare il tappo della camera della pompa.

Avviamento del prodotto



ATTENZIONE: Non utilizzare il prodotto a secco. Riempire il prodotto con acqua prima del funzionamento per evitare di danneggiare la guarnizione della pompa. Fare riferimento a *Riempimento del prodotto con acqua alla pagina 57*.

1. Portare la leva della valvola del carburante (A) in posizione ON. (Fig. 20)
2. Portare la leva del comando dell'aria nella posizione corretta.
 - a) Se il motore è freddo, chiudere il comando dell'aria (B). (Fig. 21)
 - b) Se il motore è caldo, aprire il comando dell'aria (B). (Fig. 22)
3. Applicare circa 1/3 della valvola a farfalla (C). (Fig. 23)
4. Posizionare l'interruttore ON/OFF (D) su ON. (Fig. 24)
5. Tirare lentamente l'impugnatura della fune di avviamento (E) finché non si avverte una resistenza. (Fig. 25)
6. Tirare l'impugnatura della fune di avviamento rapidamente e con forza fino a quando non si avvia il motore.
7. Riportare lentamente l'impugnatura della fune di avviamento nella posizione iniziale per evitare di danneggiare il prodotto.
8. Se il motore è freddo, aprire gradualmente il comando dell'aria quando il motore si riscalda.

Impostazione del regime motore e della portata della pompa

1. Spostare la leva dell'acceleratore completamente a sinistra per aumentare il regime motore.
2. Controllare la portata della pompa.

- Se necessario, regolare la portata della pompa con la leva dell'acceleratore (A). (Fig. 26)

Nota: La portata della pompa è correlata al regime motore e viene regolata con la leva dell'acceleratore.

- Spostare la leva dell'acceleratore verso sinistra per aumentare la portata della pompa.
- Spostare la leva dell'acceleratore verso destra per diminuire la portata della pompa.

- Diminuire il regime del motore agendo sulla leva dell'acceleratore (A). (Fig. 27)
- Portare l'interruttore ON/OFF (B) su OFF. (Fig. 28)
- Portare la leva della valvola del carburante (C) su OFF. (Fig. 29)
- Dopo l'arresto del prodotto, pulirlo. Fare riferimento a *Pulizia del prodotto alla pagina 59.*

Arresto dell'unità



AVVERTENZA: In caso di emergenza, portare immediatamente l'interruttore ON/OFF su OFF per arrestare il motore.

Manutenzione

Introduzione



AVVERTENZA: Leggere attentamente il capitolo sulla sicurezza prima di eseguire la manutenzione del prodotto.

Programma di manutenzione

* Pulire a intervalli più regolari se il prodotto viene utilizzato in presenza di molta polvere.

** La manutenzione è necessaria solo se si verificano problemi di funzionamento. Rivolgersi a un centro assistenza autorizzato.

Manutenzione	Manutenzione giornaliera prima del funzionamento	Intervallo di manutenzione in ore			
		Ogni 20 ore o ogni mese	Ogni 50 ore o ogni 3 mesi	Ogni 100 ore o ogni 6 mesi	Ogni 300 ore o 1 volta l'anno
Effettuare un controllo del livello dell'olio motore.	X				
Cambiare l'olio motore.		X		X	
Eseguire il controllo del filtro dell'aria.	X				
Pulire il filtro dell'aria.			X*		
Eseguire un controllo della candela.				X	
Sostituire la candela.					X
Pulire la retina parascintille (se applicabile).				X	
Pulire la coppa dei sedimenti.				X	
Controllare e regolare il regime del motore.					X**
Controllare e regolare il gioco della valvola.					X**
Pulire la camera di combustione.		Dopo ogni 500 ore o 2 anni.			
Pulire il serbatoio e il filtro del carburante.				X**	
Effettuare un controllo del tubo del carburante.		Dopo ogni 500 ore o 2 anni.			
Controllare la girante e il relativo gioco.					X**
Controllare la valvola di ingresso della pompa.					X**

Per controllare il livello dell'olio motore



ATTENZIONE: Non utilizzare il prodotto con un livello dell'olio motore basso. Si possono causare danni al motore.



ATTENZIONE: Utilizzare olio motore detergente per motori a 4 tempi con la gamma di viscosità indicata in figura.

(Fig. 30)

1. Arrestare completamente il prodotto e assicurarsi che sia in piano.
2. Rimuovere il tappo del serbatoio dell'olio e l'asta di livello (A). (Fig. 31)
3. Pulire l'olio dall'asta di livello.
4. Reinserire completamente l'asta di livello nel serbatoio dell'olio.
5. Rimuovere l'asta di livello.
6. Controllare il livello dell'olio motore sull'asta di livello.
7. Se il livello dell'olio motore è basso (B), rabboccare l'olio motore fino al bordo del foro (C) del serbatoio dell'olio.
8. Effettuare di nuovo un controllo del livello dell'olio motore.
9. Montare il tappo del serbatoio dell'olio e l'asta di livello.

Cambio dell'olio motore

Nota: Scaricare l'olio motore quando il motore è caldo. L'olio motore caldo è più veloce da scaricare.



AVVERTENZA: L'olio motore diventa molto caldo e può causare ustioni. Lasciare che il motore si raffreddi prima di scaricare l'olio motore.

1. Collocare un contenitore del carburante idoneo sotto il foro di scarico del motore.
2. Rimuovere il tappo del serbatoio dell'olio e l'asta di livello (A). (Fig. 32)
3. Rimuovere il tappo di scarico (B) e la rondella di tenuta (C). Gettare la rondella di tenuta.
4. Far scaricare completamente l'olio motore nel contenitore del carburante.
5. Montare una nuova rondella di tenuta e un tappo di scarico.
6. Rabboccare l'olio motore. Fare riferimento a *Per controllare il livello dell'olio motore alla pagina 59*.

7. Montare il tappo del serbatoio dell'olio e l'asta di livello e serrarlo.
8. Riciclare l'olio motore usato in un centro di smaltimento autorizzato.

Controllo del filtro dell'aria



ATTENZIONE: Sostituire il filtro dell'aria se non può essere completamente pulito o se è danneggiato. Non utilizzare il prodotto se il filtro dell'aria è danneggiato. Un filtro dell'aria rotto può danneggiare il motore.

1. Rimuovere il dado a stella (A), il coperchio del filtro dell'aria (B), il dado ad alette (C) e il filtro dell'aria (D). (Fig. 33)
2. Controllare l'eventuale presenza di sporcizia e danni al filtro dell'aria.
3. Se necessario, pulire il filtro dell'aria. Eseguire le operazioni specificate di seguito.
 - a) Pulire il filtro dell'aria con acqua calda e sapone.
 - b) Lasciar asciugare il filtro dell'aria.
 - c) Inserire il filtro dell'aria nell'olio motore. Massaggiare il filtro dell'aria per assicurarsi che l'olio venga distribuito in modo uniforme.
 - d) Comprimerne il filtro dell'aria per rimuovere l'olio indesiderato.
4. Pulire l'area intorno al filtro e al coperchio del filtro dell'aria. Assicurarsi che non entrino particelle indesiderate nel condotto dell'aria collegato al carburatore.
5. Montare il filtro dell'aria, il dado ad alette, il coperchio del filtro dell'aria e il dado a stella.

Pulizia del prodotto



AVVERTENZA: Attendere che il motore si raffreddi prima di pulire il prodotto.

1. Pulire manualmente i componenti del prodotto.



ATTENZIONE: Non far penetrare acqua nel filtro dell'aria, nel coperchio del filtro dell'aria, nella marmitta o nei comandi. Ciò può causare danni al prodotto.

2. Utilizzare un panno per asciugare la superficie del prodotto.
3. Riempire la camera della pompa con acqua. Fare riferimento a *Riempimento del prodotto con acqua alla pagina 57*.

Ricerca dei guasti

Il motore non si avvia

Causa	Soluzione
La leva della valvola del carburante è in posizione OFF.	Portare la leva della valvola del carburante su ON.
Il comando dell'aria è aperto.	Chiudere il comando dell'aria.
L'interruttore ON/OFF è in posizione OFF.	Portare l'interruttore ON/OFF su ON.
Non è presente carburante nel serbatoio.	Rifornimento carburante.
Il carburante presente nel serbatoio è insufficiente.	Svuotare il serbatoio del carburante e il carburatore. Fare riferimento a <i>Svuotamento del serbatoio del carburante e del carburatore alla pagina 62</i> . Riempire con carburante pulito.
Non è stato aggiunto alcuno stabilizzatore o il serbatoio del carburante non è stato scaricato prima dell'immagazzinamento.	
La candela è danneggiata.	Eseguire un controllo della distanza tra gli elettrodi o sostituire la candela.
La candela è bagnata di carburante.	Rimuovere la candela e lasciarla asciugare. Installare la candela.



ATTENZIONE: Se il problema persiste, rivolgersi a un centro di assistenza autorizzato.

La potenza erogata dal motore è ridotta

Causa	Soluzione
Il filtro dell'aria è ostruito.	Pulire o sostituire il filtro dell'aria.
Il serbatoio del carburante contiene benzina di scarsa qualità.	Svuotare il serbatoio del carburante e il carburatore. Fare riferimento a <i>Svuotamento del serbatoio del carburante e del carburatore alla pagina 62</i> . Riempire con benzina pulita.
Non è stato aggiunto alcuno stabilizzatore o il serbatoio del carburante non è stato scaricato prima dell'immagazzinamento.	
Il regime del motore è regolato sul basso.	Aumentare il regime del motore



ATTENZIONE: Se il problema persiste, rivolgersi a un centro di assistenza autorizzato.

Non è presente alcuna portata della pompa o la portata della pompa è diminuita

Causa	Soluzione
La posizione del prodotto non è corretta.	Fare riferimento a <i>Installazione alla pagina 56</i> .
Nella camera della pompa non è presente acqua.	Fare riferimento a <i>Riempimento del prodotto con acqua alla pagina 57</i> .

Causa	Soluzione
Il tubo di aspirazione è danneggiato.	Sostituire il tubo di aspirazione.
Il filtro a rete si trova sopra la superficie dell'acqua.	Immergere il filtro a rete completamente nell'acqua.
È presente una perdita d'aria sul raccordo del tubo.	Sostituire la rondella di tenuta se è danneggiata. Serrare il raccordo del tubo e la fascetta stringitubo.
Il filtro a rete è ostruito.	Pulire il filtro a rete.
Il filtro a rete è danneggiato.	Sostituire il filtro a rete.
La differenza di livello dei tubi è troppo alta.	Cambiare la posizione del prodotto e/o dei tubi.
I tubi sono danneggiati o troppo lunghi. I tubi hanno un diametro non corretto.	Selezionare il tubo corretto per il funzionamento. Fare riferimento a <i>Scelta dei tubi corretti per il funzionamento alla pagina 56</i> .
La potenza erogata dal motore è ridotta.	Fare riferimento a <i>La potenza erogata dal motore è ridotta alla pagina 60</i> .

Trasporto e rimessaggio

Trasporto

- Lasciare raffreddare il prodotto per almeno 15 minuti prima del trasporto.
- Durante il trasporto, mantenere il prodotto su una superficie piana per evitare perdite di carburante.
- Accertarsi che la leva della valvola del carburante sia su OFF.

Preparazione del prodotto per l'immagazzinamento a breve termine

Le istruzioni riportate di seguito si applicano per un periodo di immagazzinamento di 30-90 giorni.

- Arrestare il completamente prodotto. Fare riferimento a *Arresto dell'unità alla pagina 58*.
- Scaricare la camera della pompa.
 - a) Rimuovere il tappo di scarico (A). (Fig. 34)
 - b) Sciacquare la camera della pompa con acqua pulita.
 - c) Lasciare scaricare l'acqua dalla camera della pompa.
 - d) Montare il tappo di scarico.
- Pulire il prodotto. Fare riferimento a *Pulizia del prodotto alla pagina 59*.
- Lubrificare i comandi con un lubrificante spray al silicone.
- Verificare la presenza di eventuale corrosione del prodotto. Rivolgersi al centro di assistenza se necessario.
- Aggiungere lo stabilizzatore del carburante al relativo serbatoio per evitare il deterioramento. Fare riferimento a *Aggiunta di stabilizzatore del carburante alla pagina 61*.

- Applicare un parapolvere sul prodotto per proteggerlo.
- Posizionare il prodotto in un luogo con un buon flusso d'aria e lontano da fiamme e scintille.
- Se possibile, non collocare il prodotto in un luogo con umidità elevata.

Aggiunta di stabilizzatore del carburante

Per mantenere il carburante in buone condizioni per un periodo di 3 mesi, è necessario aggiungere uno stabilizzatore.

1. Introdurre lo stabilizzatore in un apposito contenitore con carburante pulito.
2. Rifornire il carburante pulito con stabilizzatore nel serbatoio del prodotto. Fare riferimento a *Per il rifornimento del carburante alla pagina 57*.
3. Riempire la camera della pompa con acqua. Fare riferimento a *Riempimento del prodotto con acqua alla pagina 57*.
4. Avviare il motore e lasciarlo girare per 10 minuti. In questo modo si garantisce che il carburante con lo stabilizzatore abbia sostituito il carburante senza stabilizzatore.
5. Arrestare il motore e portare la leva della valvola del carburante su OFF. Fare riferimento a *Arresto dell'unità alla pagina 58*.
6. Scaricare l'acqua dalla camera della pompa.

Preparazione del prodotto per l'immagazzinamento a lungo termine

Le istruzioni riportate di seguito si applicano a un periodo di immagazzinamento superiore a 90 giorni.

1. Eseguire le operazioni descritte in *Preparazione del prodotto per l'immagazzinamento a breve termine alla pagina 61*.
2. Cambiare l'olio motore. Fare riferimento a *Cambio dell'olio motore alla pagina 59*.
3. Applicare olio al cilindro. Fare riferimento a *Applicazione dell'olio al cilindro alla pagina 62*.
4. Svuotare il serbatoio del carburante e il carburatore. Fare riferimento a *Svuotamento del serbatoio del carburante e del carburatore alla pagina 62*.
5. Serrare il tappo di scarico del carburatore.
6. Rimuovere la coppa dei sedimenti.
7. Portare la leva della valvola del carburante (A) in posizione ON. (Fig. 20)
8. Scaricare il carburante dal serbatoio.

Applicazione dell'olio al cilindro

Svuotamento del serbatoio del carburante e del carburatore

1. Posizionare un contenitore idoneo sotto il carburatore. Utilizzare un imbuto per evitare perdite di carburante.
2. Portare la leva della valvola del carburante (A) su OFF. (Fig. 35)
3. Ruotare il bullone di drenaggio (B) del carburatore di 1-2 giri in senso antiorario. (Fig. 36)
4. Scaricare il carburante dal carburatore.

1. Rimuovere la candela.
2. Introdurre circa 5 cl di olio motore pulito nel cilindro.
3. Tirare l'impugnatura della fune di avviamento circa 5 volte per applicare l'olio in modo uniforme nel cilindro.
4. Installare la candela.
5. Tirare lentamente l'impugnatura della fune di avviamento. Tirare finché non si avverte resistenza e la tacca sulla puleggia non si allinea al foro sulla parte superiore del coperchio (A) del motorino di avviamento. (Fig. 37)
6. Riportare lentamente l'impugnatura della fune di avviamento nella posizione iniziale.

Dati tecnici

Dati tecnici

	Husqvarna W50P	Husqvarna W80P
Dimensione ingresso/uscita, mm	50	80
Differenza di livello totale, m	28	28
Differenza di livello per il tubo di aspirazione, m	7	7
Modello del motore	168FB	168FB
Capacità di scarico massima, m/h	32	54
Capacità serbatoio carburante, L	3,6	3,6
Peso netto/peso lordo, kg	25/27	28/30
Capacità del serbatoio dell'olio, L	0,6	0,6

Dichiarazione di conformità CE

Dichiarazione di conformità CE

Data: 08/06/2017

Per le seguenti macchine

- Nome del prodotto: Pompa da giardino
- N. modello: W50P, W80P
- Nome commerciale: N/A
- Funzione: Gruppi pompa
- Tipo: Benzina
- N. di serie: 1708000024, 1708000010



con la presente si conferma di rispondere a tutte le disposizioni pertinenti della

- Direttiva macchine (2006/42/CE).

e la conformità alle seguenti norme armonizzate

- EN 809:1998+A1; EN 809:1998+A1/AC

con la presente si conferma di rispondere a tutte le disposizioni pertinenti della

- Direttiva sulla compatibilità elettromagnetica (2014/30/UE)

e la conformità alle seguenti norme armonizzate

- EN 61000-6-1:2007; EN 55012:2007+A1

con la presente si conferma di rispondere a tutte le disposizioni pertinenti della

- Direttiva sulle emissioni di rumore da parte delle attrezzature per l'uso all'aperto (2000/14/CE + 2005/88/CE)

Procedimento di valutazione della conformità:
2000/14/CE, modifiche in 2005/88/CE- Allegato VI

	W50P	W80P
--	------	------

Livello di potenza acustica misurato - LWA	108 dB(A)	108 dB(A)
--	-----------	-----------

Livello di potenza acustica garantito - LwA	108 dB(A)	108 dB(A)
---	-----------	-----------

Responsabile della presente dichiarazione

Nome del produttore: Husqvarna AB

Indirizzo del produttore: SE-561 82 Huskvarna, Svezia

Persona responsabile per la compilazione dei fascicoli tecnici stabiliti all'interno dell'UE

Nome, Cognome: Husqvarna AB

Indirizzo: SE-561 82 Huskvarna, Svezia

Responsabile della presente dichiarazione

Nome, Cognome: Claes Losdahl

Posizione/Titolo: R&D Director, Husqvarna AB

Luogo: Huskvarna

ÍNDICE

Introdução.....	64	Manutenção.....	69
Segurança.....	65	Resolução de problemas.....	71
Montagem.....	67	Transporte e armazenamento.....	72
Instalação.....	67	Especificações técnicas.....	73
Funcionamento.....	68	Declaração CE de conformidade.....	74

Introdução

Descrição do produto

O produto é uma bomba de água para o transporte de água.

Vista geral do produto

(Fig. 1)

1. Alavanca do acelerador
2. Alavanca do estrangulador
3. Alavanca da válvula de combustível
4. Punho do cabo de arranque
5. Interruptor lig/desl
6. Vareta e tampa do depósito de óleo
7. Tampa do depósito de combustível
8. Saída de descarga
9. Filtro de água
10. Cobertura do filtro de ar e filtro de ar.
11. Silenciador
12. Tampa de drenagem da bomba
13. Entrada de sucção
14. Estrutura
15. Tampa da câmara da bomba

Símbolos no produto

(Fig. 2) AVISO: Seja cuidadoso e utilize o produto corretamente. Este produto pode provocar ferimentos graves ou a morte do utilizador ou terceiros.

(Fig. 3) Leia o manual do utilizador com atenção e certifique-se de que compreende as instruções antes de utilizar o produto.

(Fig. 4) Utilize protetores acústicos e proteção ocular aprovados.

(Fig. 5) O produto está em conformidade com as Diretivas CE aplicáveis.

(Fig. 6) Desligue o motor e retire o cabo de ignição antes de realizar tarefas de reparação ou manutenção.

(Fig. 7) Risco de faíscas.

Finalidade

O produto é utilizado para drenar ou abastecer água limpa num determinado local. Não utilize o produto para outras tarefas.

(Fig. 8) Mantenha as mãos afastadas das peças rotativas.

(Fig. 9) Não respire os gases de escape. Não utilize um produto com motor de combustão em espaços interiores ou em áreas que não tenham um fluxo de ar suficiente.

(Fig. 10) Risco de queimadura.



(Fig. 11) Não fume perto de combustível. Risco de incêndio.

(Fig. 12) Nível do óleo baixo.

(Fig. 13) Emissões de ruído para o meio ambiente de acordo com a Diretiva Europeia 2000/14/CE e com o regulamento "Protection of the Environment Operations (Noise Control) Regulation 2017" (regulamento de proteção de operações no meio ambiente [controlo do ruído] de 2017 da Nova Gales do Sul). Os dados das emissões de ruído podem ser encontrados na etiqueta da máquina no capítulo Especificações técnicas.

Nota: Os restantes símbolos/autocolantes existentes no produto dizem respeito a exigências para homologação em outras áreas comerciais.

Etiqueta de tipo

	Prod. year 0000
Product	<input type="text"/>
Serial No.	<input type="text"/>
Article No.	<input type="text"/>
Model	<input type="text"/>
Inlet / outlet size	<input type="text"/>
Lift	<input type="text"/>
Suction	<input type="text"/>
Engine model	<input type="text"/>
Max discharge capacity (m ³ /h)	<input type="text"/>
Max power	<input type="text"/>
Fuel tank capacity	<input type="text"/>
N.W/G.W (kg)	<input type="text"/>
Husqvarna AB SE-561 82 Huskvarna Sweden	
	

Segurança

Definições de segurança

Os avisos, as precauções e as notas são utilizados para indicar partes especialmente importantes do manual.



ATENÇÃO: Utilizado no caso de existir risco de ferimento ou morte para o utilizador ou transeuntes, se não forem respeitadas as instruções do manual.



CUIDADO: Utilizado se existir risco de danos para o produto, para outros materiais ou para a área adjacente, se não forem respeitadas as instruções do manual.

Nota: Utilizado para disponibilizar informações adicionais necessárias numa determinada situação.

Instruções de segurança gerais



ATENÇÃO: Leia e certifique-se de que compreende as instruções de aviso que se seguem antes de utilizar o produto.

- Leia e certifique-se de que compreende o manual do utilizador e os autocolantes de segurança existentes no produto antes da utilização. A sua segurança e a segurança dos outros é da sua responsabilidade.
- Siga as instruções deste manual do utilizador.
- Não é possível apresentar um aviso para cada situação que pode ocorrer durante o funcionamento e a manutenção do produto. Seja sempre cuidadoso e use o seu senso comum.

Instruções de segurança para funcionamento



ATENÇÃO: Leia e certifique-se de que compreende as instruções de aviso que se seguem antes de utilizar o produto.

- Deixe o motor arrefecer antes de transportar ou armazenar o produto.
- Deve saber como parar o produto rapidamente em caso de emergência.
- Conheça os controlos e o funcionamento correto do produto antes de o utilizar.
- Se deixar o produto sem supervisão, pare o motor.
- Não beba a água proveniente do produto! A água não se destina a consumo humano.
- Não permita que o produto seja utilizado por crianças ou pessoas que não conheçam estas instruções.
- Não opere o produto enquanto houver pessoas, especialmente crianças, ou animais nas proximidades.
- Não coloque líquidos inflamáveis, como gasolina ou óleo, na câmara da bomba. Isso pode resultar em incêndio ou explosão e provocar ferimentos graves ou a morte do operador ou de terceiros. Não utilize o produto com água do mar, bebidas, ácidos, soluções químicas ou quaisquer outros líquidos.
- À medida que a diferença de nível para o funcionamento do produto aumenta, o débito da bomba diminui. O comprimento, o tipo e a dimensão das mangueiras podem afetar significativamente o débito da bomba.
- Não utilize o produto sem um filtro.
- Mantenha o corpo afastado das peças móveis.

- O silenciador aquece muito durante o funcionamento e permanece quente durante algum tempo após o funcionamento. Não toque no silenciador enquanto este está quente.

Segurança no manuseamento do combustível



ATENÇÃO: Leia as instruções de aviso que se seguem antes de utilizar o produto.

- O combustível é inflamável e os vapores são explosivos. Tenha cuidado com o combustível para evitar ferimentos, incêndios e explosões.
- Não respire os gases do combustível. Os gases do combustível são venenosos e podem provocar ferimentos. Certifique-se de que o fluxo de ar é suficiente.
- Não retire a tampa do depósito de combustível nem encha o depósito de combustível com o motor em funcionamento.
- Deixe o motor arrefecer antes de voltar a abastecer o combustível.
- Não abasteça combustível numa área interior. O fluxo de ar insuficiente pode causar ferimentos ou morte devido a asfixia ou monóxido de carbono.
- Não fume perto de combustível ou do motor.
- Não coloque objetos quentes perto do combustível ou do motor.
- Não encha o depósito de combustível junto a faíscas ou chamas.
- Antes de reabastecer, abra lentamente a tampa do depósito de combustível e liberte a pressão com cuidado.
- O combustível na pele pode provocar ferimentos. Se o combustível entrar em contacto com a pele, use sabão e água para o remover.
- Se derramar combustível na sua roupa, troque de roupa imediatamente.
- Não encha totalmente o depósito de combustível. O calor provoca a expansão do combustível. Mantenha um espaço na parte superior do depósito de combustível.
- Aperte completamente a tampa de depósito de combustível. Se a tampa de depósito de combustível não estiver apertada, existe um risco de incêndio.
- Antes de ligar o produto, coloque-o a uma distância mínima de 3 m/10 pés do local onde reabasteceu.
- Não ligue o produto se houver combustível ou óleo do motor sobre o produto. Remova o combustível e o óleo de motor indesejados e deixe o produto secar antes de ligar o motor.
- Examine regularmente o motor quanto a fugas. Se existirem fugas no sistema de combustível, não ligue o motor até que as fugas estejam reparadas.
- Não utilize os dedos para examinar o motor quanto a fugas.

- Guarde o combustível apenas em recipientes aprovados.
- Quando o produto e o combustível estiverem armazenados, certifique-se de que o combustível e os gases do combustível não podem provocar danos.
- Drene o combustível para um recipiente aprovado numa zona exterior e afastado de faíscas e chamas.

Segurança dos gases de escape



ATENÇÃO: Leia as instruções de aviso que se seguem antes de utilizar o produto.

- Os gases de escape do motor contêm monóxido de carbono, que é um gás inodoro, tóxico e altamente perigoso. Respirar monóxido de carbono pode provocar a morte. Uma vez que o monóxido de carbono é inodoro e não é visível, não é possível detetá-lo. Um sintoma de envenenamento por monóxido de carbono é a tontura, mas é possível que uma pessoa fique inconsciente, sem aviso, se a quantidade ou a concentração de monóxido de carbono for suficiente.
- Os gases de escape também contêm hidrocarbonetos não queimados, incluindo benzeno. A inalação prolongada pode causar problemas de saúde.
- Os gases de escape que pode ver ou cheirar também contêm monóxido de carbono.
- Não utilize um produto com motor de combustão em espaços interiores ou em áreas que não tenham um fluxo de ar suficiente.
- Não respire os gases de escape.
- Certifique-se de que o fluxo de ar no local de trabalho é suficiente. Isto é muito importante quando utiliza o produto em valas ou outras áreas de trabalho pequenas onde os gases de escape se podem facilmente acumular.

Instruções de segurança para manutenção



ATENÇÃO: Leia e certifique-se de que compreende as instruções de aviso que se seguem antes de efetuar tarefas de manutenção no produto.

- Preste atenção a cada erro que encontrar no produto. Se necessário, contacte um revendedor com assistência técnica e não utilize o produto se este estiver danificado.
- A manutenção incorreta ou a não realização de manutenção no produto podem provocar avarias que podem causar ferimentos graves ou a morte do operador ou de terceiros.
- A manutenção ou assistência não especificada neste manual do utilizador deve ser efetuada por um revendedor com assistência técnica aprovado.

- Não efetue a manutenção ou assistência com o motor ligado. Desligue totalmente o produto antes de efetuar qualquer operação de manutenção ou assistência e deixe o motor arrefecer para evitar queimaduras.

- Tenha cuidado quando estiver próximo de gasolina. Utilize apenas solvente não inflamável para limpar as peças do produto. Mantenha o corpo afastado de combustível quente.

Montagem

Introdução



ATENÇÃO: Certifique-se de que lê e compreende o capítulo sobre segurança antes de montar o produto.

Selecionar as mangueiras corretas para a operação

- Utilize mangueiras e conectores de mangueiras com a abraçadeira de mangueira fornecida.
- Certifique-se de que as mangueiras não se comprimem durante o funcionamento. As mangueiras devem ter uma construção resistente.
- Certifique-se de que as mangueiras estão totalmente vedadas e de que não existem quaisquer tipos de orifícios nas mangueiras.
- Certifique-se de que a mangueira de sucção é adaptada à dimensão da entrada de sucção. Para obter informações sobre a dimensão mínima da mangueira, consulte *Especificações técnicas na página 73*.
- Certifique-se de que a mangueira de sucção não é demasiado longa para a operação, de forma a obter os melhores resultados. Respeite as instruções de

instalação do produto. Consulte *Instalação na página 67*.

- Selecione uma mangueira de descarga curta com um diâmetro grande para obter os melhores resultados.

Instalar a mangueira de sucção no produto

1. Ligue o conector da mangueira (A) à mangueira de sucção (B) com a abraçadeira da mangueira (C). Certifique-se de que a anilha de vedação do conector da mangueira está em bom estado. (Fig. 14)
2. Instale o filtro (D) na extremidade da mangueira de sucção com a abraçadeira da mangueira (E).
3. Aperte o conector da mangueira na entrada de sucção da bomba (F).

Instalar a mangueira de descarga

1. Ligue o conector da mangueira (A) à saída da bomba. (Fig. 15)
2. Instale a mangueira de descarga (B) no conector da mangueira e aperte a abraçadeira da mangueira (C).

Instalação

Introdução



ATENÇÃO: Certifique-se de que lê e compreende o capítulo sobre segurança antes de instalar o produto.

Instalar o produto

1. Coloque o produto numa zona estável e nivelada perto da superfície da água.
2. Certifique-se de que o produto tem um espaço livre mínimo de 1 m.
3. Certifique-se de que não existem objetos inflamáveis perto do motor.

4. Certifique-se de que a diferença de nível para a mangueira de sucção (A) é o mais baixa possível para a operação. A diferença de nível para a mangueira de sucção não deve ser superior a 7,5 m/25 pés. (Fig. 16)

Nota: A diferença de nível para a mangueira de descarga (B) pode ser superior, se necessário. No entanto, uma diferença de nível total inferior (C) proporciona o melhor resultado.

5. Se a mangueira de descarga (D) tiver de ser instalada ao longo de uma estrada, coloque-a numa posição perpendicular ao fluxo de trânsito. Coloque blocos de madeira longos (E) nos dois lados da mangueira de descarga para proteção. (Fig. 17)

Funcionamento

Introdução



ATENÇÃO: Certifique-se de que lê e compreende o capítulo sobre segurança antes de usar o produto.

Antes de utilizar o produto

- Certifique-se de que o produto se encontra numa superfície nivelada.
- Certifique-se de que o interruptor ON/OFF está na posição OFF.
- Examine se o produto apresenta sinais de danos. Certifique-se de que não existem fugas de óleo nem de combustível.
- Remova material indesejado do produto. Limpe cuidadosamente à volta do silenciador e da unidade do dispositivo de arranque.
- Certifique-se de que todas as porcas, parafusos, conectores e abraçadeiras das mangueiras estão apertados.
- Certifique-se de que não existem danos na mangueira de sucção ou na mangueira de descarga.
- Certifique-se de que a anilha de vedação e o filtro no conector da mangueira de sucção estão instalados corretamente e não estão danificados.
- Verifique o nível do combustível e do óleo. Um nível de óleo demasiado baixo pode causar danos no produto.
- Verifique o filtro de ar. Consulte *Verificar o filtro de ar na página 70*.

Encher o depósito de combustível

Utilize gasolina sem chumbo com um número de octanas superior a 90 RON (87 AKI).



CUIDADO: Certifique-se de que não existe contaminação na gasolina e não utilize uma mistura de óleo e gasolina. A sujidade ou água no depósito de combustível podem provocar danos no produto.

1. Desligue o motor e deixe o produto arrefecer. Consulte *Desligar o produto na página 69*.
2. Certifique-se de que o produto se encontra numa superfície nivelada e numa área arejada.
3. Retire a tampa do depósito de combustível.
4. Abasteça cuidadosamente o depósito de combustível até 25 mm/1 pol. abaixo da parte superior do depósito de combustível (A). (Fig. 18)
5. Limpe o produto de eventuais derrames de combustível.



CUIDADO: O derrame de combustível constitui risco de incêndio e pode causar danos ambientais.

Abastecer o produto com água

Antes da utilização, é necessário abastecer o produto com água para evitar danos no produto.

1. Retire a tampa da câmara da bomba (A) da câmara da bomba. (Fig. 19)
2. Abasteça com água até à superfície inferior da saída de descarga (B).
3. Instale e aperte a tampa da câmara da bomba.

Arranque



CUIDADO: Não utilize o produto a seco. Abasteça o produto com água antes da utilização para evitar danos no vedante da bomba. Consulte *Abastecer o produto com água na página 68*.

1. Coloque a alavanca da válvula de combustível (A) na posição ON. (Fig. 20)
2. Coloque a alavanca do estrangulador na posição correta.
 - a) Se o motor estiver frio, feche o estrangulador (B). (Fig. 21)
 - b) Se o motor estiver quente, abra o estrangulador (B). (Fig. 22)
3. Aplique aproximadamente 1/3 de aceleração (C). (Fig. 23)
4. Coloque o interruptor ON/OFF (D) na posição ON. (Fig. 24)
5. Puxe o punho do cabo de arranque (E) lentamente até sentir resistência. (Fig. 25)
6. Puxe o punho do cabo de arranque rapidamente e com força até que o motor arranque.
7. Desloque lentamente o punho do cabo de arranque para a posição inicial a fim de evitar danos no produto.
8. Se o motor estiver frio, abra o estrangulador gradualmente à medida que o motor aquece.

Definir a velocidade do motor e o débito da bomba

1. Desloque a alavanca do acelerador totalmente para a esquerda para aumentar a velocidade do motor.
2. Verifique o débito da bomba.
3. Ajuste o débito da bomba com a alavanca do acelerador (A), se necessário. (Fig. 26)

Nota: O débito da bomba está relacionado com a velocidade do motor e é ajustado com a alavanca do acelerador.

- Desloque a alavanca do acelerador para a esquerda para aumentar o débito da bomba.
- Desloque a alavanca do acelerador para a direita para diminuir o débito da bomba.

Desligar o produto



ATENÇÃO: Se ocorrer uma emergência, coloque imediatamente o interruptor

ON/OFF na posição OFF para parar o motor.

- Diminua a velocidade do motor com a alavanca do acelerador (A). (Fig. 27)
- Coloque o interruptor ON/OFF (B) na posição OFF. (Fig. 28)
- Coloque a alavanca da válvula de combustível (C) na posição OFF. (Fig. 29)
- Depois de o produto parar, limpe-o. Consulte *Limpar o produto na página 70*.

Manutenção

Introdução



ATENÇÃO: Certifique-se de que leu e compreendeu o capítulo sobre segurança antes de realizar tarefas de manutenção no produto.

Esquema de manutenção

* Limpe num intervalo mais regular se o produto for utilizado em condições com muito pó.

** A manutenção só é necessária se ocorrerem problemas de funcionamento. Contacte um revendedor com assistência técnica aprovado.

Manutenção	Manutenção diária antes da utilização	Intervalo de manutenção em horas			
		20 horas ou todos os meses	50 horas ou a cada 3 meses	100 horas ou a cada 6 meses	300 horas ou 1 vez por ano
Verifique o nível do óleo de motor.	X				
Substitua o óleo de motor.		X		X	
Verifique o filtro de ar.	X				
Limpe o filtro de ar.			X*		
Verifique a vela de ignição.				X	
Substitua a vela de ignição.					X
Limpe a rede retentora de faíscas (se aplicável).				X	
Limpe o recipiente de resíduos.				X	
Verifique e ajuste a velocidade do motor.					X**
Verifique e ajuste a folga da válvula.					X**
Limpe a câmara de combustão.		Após cada 500 horas ou 2 anos.			
Limpe o depósito de combustível e o filtro de combustível.				X**	
Verifique o tubo de combustível.		Após cada 500 horas ou 2 anos.			
Verifique o impulsor e a folga do impulsor.					X**
Verifique a válvula de entrada da bomba.					X**

Verificar o nível do óleo de motor



CUIDADO: Não utilize o produto com um nível de óleo de motor baixo. Caso contrário, pode danificar o motor.



CUIDADO: Utilize óleo de motor detergente para motores de 4 tempos com a gama de viscosidade indicada na ilustração.

(Fig. 30)

1. Pare totalmente o produto e certifique-se de que o produto se encontra numa superfície nivelada.
2. Retire a tampa do depósito de óleo e a vareta de nível (A). (Fig. 31)
3. Limpe o óleo da vareta de nível.
4. Volte a introduzir totalmente a vareta de nível no depósito de óleo.
5. Remova a vareta de nível.
6. Examine o nível do óleo de motor na vareta de nível.
7. Se o nível do óleo de motor estiver baixo (B), abasteça com óleo de motor até ao bordo do orifício do depósito do óleo (C).
8. Verifique novamente o nível do óleo de motor.
9. Instale a tampa do depósito de óleo e a vareta de nível.

Substituir o óleo de motor

Nota: Drene o óleo de motor enquanto o motor está quente. O óleo de motor quente é mais rápido de drenar.



ATENÇÃO: O óleo do motor fica muito quente e pode causar queimaduras. Deixe o motor arrefecer antes de drenar o óleo de motor.

1. Coloque um recipiente de combustível adequado por baixo do orifício de drenagem no motor.
2. Retire a tampa do depósito de óleo e a vareta de nível (A). (Fig. 32)
3. Retire o bujão de drenagem (B) e a anilha de vedação (C). Elimine a anilha de vedação.
4. Deixe o óleo de motor drenar completamente para o recipiente de combustível.
5. Instale uma anilha de vedação nova e o bujão de drenagem.
6. Abasteça o óleo de motor. Consulte *Verificar o nível do óleo de motor na página 70*.

7. Instale a tampa do depósito de óleo e a vareta de nível e aperte-a.
8. Recicle o óleo de motor usado num local de eliminação aprovado.

Verificar o filtro de ar



CUIDADO: Substitua o filtro de ar se este não puder ser totalmente limpo ou se estiver danificado. Não utilize o produto com um filtro de ar danificado. Um filtro de ar danificado pode provocar danos no motor.

1. Retire a porca em estrela (A), a cobertura do filtro de ar (B), a porca de orelhas (C) e o filtro de ar (D). (Fig. 33)
2. Verifique o filtro de ar quanto à existência de sujidade e danos.
3. Limpe o filtro de ar, se necessário. Execute os passos seguintes.
 - a) Limpe o filtro de ar com água quente e sabão.
 - b) Deixe o filtro de ar secar.
 - c) Coloque o filtro de ar em óleo de motor. Esfregue o filtro de ar para distribuir o óleo de motor uniformemente pelo filtro de ar.
 - d) Comprima o filtro de ar para remover óleo indesejado do filtro de ar.
4. Limpe a área à volta do filtro de ar e da cobertura do filtro de ar. Certifique-se de que não entram partículas indesejadas na conduta de ar que está ligada ao carburador.
5. Instale o filtro de ar, a porca de orelhas, a cobertura do filtro de ar e a porca em estrela.

Limpar o produto



ATENÇÃO: Deixe o motor arrefecer antes de limpar o produto.

1. Limpe as peças do produto à mão.



CUIDADO: Não deixe entrar água no filtro de ar, na cobertura do filtro de ar, no silenciador ou nos controlos. Caso contrário, pode causar danos no produto.

2. Utilize um pano para secar a superfície do produto.
3. Encha a câmara da bomba com água. Consulte *Abastecer o produto com água na página 68*.

Resolução de problemas

O motor não arranca

Causa	Solução
A alavanca da válvula de combustível encontra-se na posição OFF.	Desloque a alavanca da válvula de combustível para a posição ON.
O estrangulador está aberto.	Feche o estrangulador.
O interruptor ON/OFF está na posição OFF.	Coloque o interruptor ON/OFF na posição ON.
Não há combustível no depósito de combustível.	Encher o depósito de combustível.
Há combustível insatisfatório no depósito de combustível.	Drene o depósito de combustível e o carburador. Consulte <i>Drenar o depósito de combustível e o carburador na página 73</i> . Abasteça com combustível limpo.
Não foi adicionado nenhum estabilizador de combustível ou o depósito de combustível não foi drenado antes do armazenamento.	
A vela de ignição está danificada.	Verifique a distância entre os eletrodos ou substitua a vela de ignição.
A vela de ignição está húmida de combustível.	Retire a vela de ignição e deixe-a secar. Instale a vela de ignição.



CUIDADO: Se o problema persistir, contacte um revendedor com assistência técnica aprovado.

A potência do motor é reduzida

Causa	Solução
O filtro de ar está obstruído.	Limpe ou substitua o filtro de ar.
O depósito de combustível contém gasolina de má qualidade.	Drene o depósito de combustível e o carburador. Consulte <i>Drenar o depósito de combustível e o carburador na página 73</i> . Abasteça com gasolina limpa.
Não foi adicionado nenhum estabilizador de combustível ou o depósito de combustível não foi drenado antes do armazenamento.	
A velocidade do motor está definida para baixa.	Aumente a velocidade do motor.



CUIDADO: Se o problema persistir, contacte um revendedor com assistência técnica aprovado.

Não há débito da bomba ou o débito da bomba é reduzido

Causa	Solução
A localização do produto está incorreta.	Consulte <i>Instalação na página 67</i> .

Causa	Solução
Não há água na câmara da bomba.	Consulte <i>Abastecer o produto com água na página 68</i> .
A mangueira de sucção está danificada.	Substitua a mangueira de sucção.
O filtro encontra-se acima da superfície da água.	Coloque o filtro totalmente dentro de água.
Existe uma fuga de ar no conector da mangueira.	Substitua a anilha de vedação, caso esteja danificada. Aperte o conector da mangueira e a abraçadeira da mangueira.
O filtro está obstruído.	Limpe o filtro.
O filtro está danificado.	Substitua o filtro.
A diferença de nível das mangueiras é demasiado elevada.	Altere a localização do produto e/ou das mangueiras.
As mangueiras estão danificadas ou são demasiado longas. As mangueiras têm um diâmetro incorreto.	Selecione a mangueira correta para a operação. Consulte <i>Selecionar as mangueiras corretas para a operação na página 67</i> .
A potência do motor é reduzida.	Consulte <i>A potência do motor é reduzida na página 71</i> .

Transporte e armazenamento

Transporte

- Deixe o produto arrefecer durante, no mínimo, 15 minutos antes do transporte.
- Mantenha o produto numa superfície nivelada durante o transporte para evitar fugas de combustível.
- Certifique-se de que a alavanca da válvula de combustível se encontra na posição OFF.

Preparar o produto para um armazenamento a curto prazo

As instruções que se seguem aplicam-se a um período de armazenamento de 30 a 90 dias.

- Desligue totalmente o produto. Consulte *Desligar o produto na página 69*.
- Drene a câmara da bomba.
 - a) Remova o bujão de drenagem (A). (Fig. 34)
 - b) Lave a câmara da bomba com água limpa.
 - c) Deixe a água drenar da câmara da bomba.
 - d) Instale o bujão de drenagem.
- Limpe o produto. Consulte *Limpar o produto na página 70*.
- Lubrifique os controlos com um spray lubrificante de silicone.
- Examine se o produto apresenta sinais de corrosão. Contacte um revendedor com assistência técnica, caso seja necessário.
- Adicione o estabilizador de combustível ao depósito de combustível para evitar a deterioração. Consulte

Adicionar um estabilizador de combustível ao combustível na página 72.

- Coloque uma cobertura antipoeiras no produto para proteção.
- Coloque o produto num local arejado e afastado de chamas e faíscas.
- Se possível, não coloque o produto num local com humidade elevada.

Adicionar um estabilizador de combustível ao combustível

Para manter o combustível em bom estado durante um período de 3 meses, é necessário adicionar um estabilizador de combustível.

1. Coloque o estabilizador de combustível num recipiente de combustível com combustível novo.
2. Encha o depósito de combustível do produto com o combustível novo com estabilizador de combustível. Consulte *Encher o depósito de combustível na página 68*.
3. Encha a câmara da bomba com água. Consulte *Abastecer o produto com água na página 68*.
4. Ligue o motor e deixe o produto a funcionar durante 10 minutos. Isto serve para garantir que o combustível com estabilizador de combustível substituiu o combustível sem estabilizador de combustível.
5. Desligue o motor e desloque a alavanca da válvula de combustível para a posição OFF. Consulte *Desligar o produto na página 69*.

6. Drene a água da câmara da bomba.

Preparar o produto para um armazenamento a longo prazo

As instruções que se seguem aplicam-se a um período de armazenamento superior a 90 dias.

1. Execute os passos indicados em *Preparar o produto para um armazenamento a curto prazo na página 72*.
2. Substitua o óleo de motor. Consulte *Substituir o óleo de motor na página 70*.
3. Aplique óleo no cilindro. Consulte *Aplique óleo no cilindro na página 73*.
4. Drene o depósito de combustível e o carburador. Consulte *Drenar o depósito de combustível e o carburador na página 73*.

Drenar o depósito de combustível e o carburador

1. Coloque um recipiente de combustível adequado por baixo do carburador. Utilize um funil para evitar fugas de combustível.
2. Desloque a alavanca da válvula de combustível (A) para a posição OFF. (Fig. 35)

3. Rode o parafuso de drenagem do carburador (B) 1 a 2 voltas para a esquerda. (Fig. 36)
4. Deixe o combustível drenar do carburador.
5. Aperte o bujão de drenagem do carburador.
6. Remova o recipiente de resíduos.
7. Desloque a alavanca da válvula de combustível (A) para a posição ON. (Fig. 20)
8. Deixe o combustível drenar do depósito de combustível.

Aplicar óleo no cilindro

1. Remova a vela de ignição.
2. Coloque aproximadamente 5 cl de óleo de motor limpo no cilindro.
3. Puxe o punho do cabo de arranque aproximadamente cinco vezes para aplicar o óleo uniformemente no cilindro.
4. Instale a vela de ignição.
5. Puxe o punho do cabo de arranque lentamente. Puxe até sentir resistência e a ranhura na polia ficar alinhada com o orifício na parte superior da cobertura do dispositivo de arranque (A). (Fig. 37)
6. Desloque lentamente o punho do cabo de arranque de volta para a posição inicial.

Especificações técnicas

Especificações técnicas

	Husqvarna W50P	Husqvarna W80P
Dimensão de entrada/saída, mm	50	80
Diferença de nível total, m	28	28
Diferença de nível para a mangueira de sucção, m	7	7
Modelo do motor	168FB	168FB
Capacidade máxima de descarga, m/h	32	54
Capacidade do depósito de combustível, l	3,6	3,6
Peso líquido/peso bruto, kg	25/27	28/30
Capacidade do depósito de óleo, l	0,6	0,6

Declaração CE de conformidade

Declaração de conformidade CE

Para as seguintes máquinas

- Nome do produto: Bomba de água
- N.º do modelo: W50P, W80P
- Nome comercial: N/A
- Função: Bombas
- Tipo: Gasolina
- N.º de série: 1708000024, 1708000010

confirma-se aqui a conformidade de todas as disposições relevantes da

- Diretiva sobre maquinaria (2006/42/CE)

e a conformidade com as normas harmonizadas

- EN 809:1998+A1; EN 809:1998+A1/AC

confirma-se aqui a conformidade de todas as disposições relevantes da

- Diretiva de compatibilidade eletromagnética (2014/30/UE)

e a conformidade com as normas harmonizadas

- EN 61000-6-1:2007; EN 55012:2007+A1

confirma-se aqui a conformidade de todas as disposições relevantes da

- Diretiva de emissões de ruído para equipamento de uso externo (2000/14/CE + 2005/88/CE)

Procedimento da avaliação de conformidade:

2000/14/CE, retificada pela 2005/88/CE- Anexo VI



	W50P	W80P
Nível de potência acústica medido - LwA	108 dB(A)	108 dB(A)
Nível de potência acústica garantido - LwA	108 dB(A)	108 dB(A)

O responsável por esta declaração é

Nome do fabricante: Husqvarna AB

Endereço do fabricante: SE-561 82 Huskvarna Suécia

Pessoa responsável pela compilação dos ficheiros técnicos estabelecidos na UE

Nome, apelido: Husqvarna AB

Endereço: SE-561 82 Huskvarna Suécia

Pessoa responsável pela realização desta declaração

Nome, apelido: Claes Losdahl

Cargo/Título: Diretor de I&D, Husqvarna AB

Localização: Huskvarna

Data: 08/06/2017

CUPRINS

Introducere.....	75	Întreținerea.....	80
Siguranță.....	76	Depanarea.....	82
Asamblarea.....	78	Transportul și depozitarea.....	83
Instalare.....	78	Date tehnice.....	84
Funcționarea.....	79	Declarație de conformitate CE.....	85

Introducere

Descrierea produsului

Produsul este o pompă de apă pentru transportul apei.

Domeniul de utilizare

Produsul este utilizat pentru a elimina sau furniza apă proaspătă dintr-o locație, respectiv unei locații. Nu utilizați produsul pentru alte sarcini.

Prezentarea generală a produsului

(Fig. 1)

1. Tijă de accelerație
2. Manetă de șoc
3. Pârghie pentru supapa de carburant
4. Mâner pentru șnurul de pornire
5. Întrerupător de pornire/oprire
6. Bușon rezervor de ulei și jojă
7. Bușon rezervor de carburant
8. Orificiu de evacuare
9. Filtru de apă
10. Capac filtru de aer și filtru de aer
11. Amortizor de zgomot
12. Capac evacuare pompă
13. Orificiu de aspirație
14. Cadru
15. Capac cameră pompă

(Fig. 8) Feriți-vă mâinile de piesele rotative.

(Fig. 9) Nu inhalați gazele de eșapament. Nu utilizați un produs cu motor cu combustie la interior sau în zone care nu dispun de flux de aer suficient.

(Fig. 10) Pericol de vătămări corporale prin arsură.

(Fig. 11) Nu fumați în apropierea carburantului. Pericol de incendiu.

(Fig. 12) Nivel scăzut de ulei.

(Fig. 13) Emisiile de zgomot în mediu, conform Directivei Europene 2000/14/CE și a Regulamentului New South Wales din 2017 privind operațiunile de protecție a mediului (controlul zgomotului). Datele privind emisiile de zgomot pot fi găsite pe eticheta utilajului și la capitolul Date tehnice.

Simbolurile de pe produs

(Fig. 2) **AVERTISMENT:** Acționați cu grijă și utilizați corect produsul. Acest produs poate cauza vătămări corporale grave sau decesul operatorului sau al altor persoane.

(Fig. 3) Citiți cu atenție manualul operatorului și asigurați-vă că înțelegeți instrucțiunile înainte de utilizare.

(Fig. 4) Utilizați protecția de auz și ochelarii de protecție aprobați.



(Fig. 5) Acest produs este în conformitate cu directivele CE aplicabile.

(Fig. 6) Opriți motorul și scoateți cablul de alimentare a aprinderii înainte de a efectua lucrări de întreținere sau reparații.

(Fig. 7) Risc de scântei.

Nota: Alte simboluri/autocolante de pe produs se referă la cerințele de certificare pentru alte zone comerciale.

Plăcuță de identificare

	Prod. year 0000
Product	<input type="text"/>
Serial No.	<input type="text"/>
Article No.	<input type="text"/>
Model	<input type="text"/>
Inlet / outlet size	<input type="text"/>
Lift	<input type="text"/>
Suction	<input type="text"/>
Engine model	<input type="text"/>
Max discharge capacity (m ³ /h)	<input type="text"/>
Max power	<input type="text"/>
Fuel tank capacity	<input type="text"/>
N.W.G. W (kg)	<input type="text"/>
Husqvarna AB SE-561 82 Huskvarna Sweden	
 	

Siguranță

Definiții privind siguranța

Avertismentele, atenționările și notele sunt utilizate pentru a desemna părți foarte importante din manual.



AVERTISMENT: Se utilizează dacă există risc de vătămare sau de deces pentru operator sau pentru trecători, în cazul în care instrucțiunile din manual nu sunt respectate.



ATENȚIE: Se utilizează dacă există un risc de deteriorare a produsului, a altor materiale sau a zonelor învecinate, dacă instrucțiunile din manual nu sunt respectate.

Nota: Se utilizează pentru a furniza mai multe informații care sunt necesare într-o situație dată.

Instrucțiuni generale de siguranță



AVERTISMENT: Înainte de a utiliza produsul, citiți și înțelegeți instrucțiunile de avertizare de mai jos.

- Citiți și înțelegeți manualul operatorului și etichetele de avertizare de pe produs înainte de utilizare. Siguranța dvs. și siguranța celor din jur sunt responsabilitatea dvs.
- Respectați instrucțiunile din acest manual al operatorului.
- Nu este posibilă emiterea unui avertisment pentru fiecare situație care poate apărea în timpul operării și al întreținerii acestui produs. Procedați întotdeauna cu atenție și folosiți-vă judecata.

Instrucțiuni de siguranță pentru utilizare



AVERTISMENT: Înainte de a utiliza produsul, citiți și înțelegeți instrucțiunile de avertizare de mai jos.

- Lăsați motorul să se răcească înainte de a transporta sau depozita produsul.
- Trebuie să știți cum să opriți produsul rapid în caz de urgență.
- Înainte de utilizare, familiarizați-vă cu comenzile și modul de funcționare corectă a produsului.
- Dacă lăsați produsul nesupravegheat, opriți motorul.
- Nu beți apa generată de produs! Apa nu este destinată consumului uman.
- Nu permiteți copiilor sau persoanelor care nu cunosc instrucțiunile să utilizeze produsul.
- Nu utilizați produsul când în apropiere se află persoane, în special copii, sau animale.
- Nu introduceți lichide inflamabile, precum benzină sau ulei, în camera pompei. Aceasta poate avea ca rezultat incendii sau explozii și poate cauza vătămări corporale grave sau decesul operatorului sau al altor persoane. Nu operați produsul cu apă de mare, băuturi răcoritoare, acizi, soluții chimice sau orice alte lichide.
- Pe măsură ce diferența de nivel pentru operarea produsului crește, debitul pompei scade. Lungimea, tipul și dimensiunea furtunurilor pot afecta semnificativ debitul pompei.
- Nu operați produsul fără filtru.
- Nu apropiați părțile corpului de piesele aflate în mișcare.
- Amortizorul de zgomot devine foarte fierbinte în timpul utilizării și rămâne în această stare o anumită

perioadă de timp după utilizare. Nu atingeți amortizorul de zgomot când este fierbinte.

Reguli de siguranță referitoare la carburant



AVERTISMENT: Înainte de a utiliza produsul, citiți instrucțiunile de avertizare de mai jos.

- Carburantul este foarte inflamabil, iar emisiile prezintă risc de explozie. Aveți grijă când manevrați carburantul, pentru a preveni vătămările, incendiile și explozia.
- Nu inhalați vaporii de carburant. Vaporii de carburant sunt toxici și pot cauza vătămare. Asigurați-vă că există un debit de aer suficient.
- Nu scoateți capacul rezervorului de carburant și nu adăugați carburant în rezervor cât timp motorul este pornit.
- Așteptați răcirea motorului înainte de alimentarea produsului cu carburant.
- Nu alimentați cu carburant în interior. Un flux de aer insuficient poate cauza vătămare corporală sau deces din cauza asfixierii sau a monoxidului de carbon.
- Nu fumați în apropierea carburantului sau a motorului.
- Nu amplasați obiecte fierbinți în apropierea carburantului sau motorului.
- Nu alimentați cu carburant în apropierea scânteilor sau flăcărilor.
- Înainte de a realimenta, deschideți lent capacul rezervorului de carburant și eliberați cu atenție presiunea.
- În contact cu pielea, carburantul poate provoca vătămare. În caz de contact al carburantului cu pielea, utilizați apă și săpun pentru a îndepărta carburantul.
- Dacă vărsați carburantul pe îmbrăcăminte, schimbați imediat hainele.
- Nu umpleți complet rezervorul de carburant. Căldura provoacă dilatarea carburantului. Păstrați un gol în partea de sus a rezervorului de carburant.
- Strângeți până la capăt capacul rezervorului de carburant. Dacă acesta nu este strâns, există pericol de incendiu.
- Înainte de a porni produsul, mutați-l la minim 3 m/10 ft față de locul în care ați realimentat.
- Nu porniți produsul dacă pe acesta se află carburant sau ulei de motor. Îndepărtați carburantul și uleiul de motor nedorite și lăsați produsul să se usuce înainte de a porni motorul.
- Examinați cu regularitate motorul, pentru a identifica eventuale scurgeri. Dacă există scurgeri în sistemul de alimentare cu carburant, nu porniți motorul înainte de remedierea acestora.

- Nu utilizați degetele pentru a verifica dacă motorul prezintă scurgeri.
- Depozitați carburantul numai în recipiente aprobate.
- Când produsul și carburantul sunt depozitate, asigurați-vă că carburantul și vaporii de carburant nu pot cauza daune.
- Scurgeți tot carburantul într-un recipient adecvat în aer liber, departe de scântei și flăcări.

Siguranța împotriva gazelor de eșapament



AVERTISMENT: Înainte de a utiliza produsul, citiți instrucțiunile de avertizare de mai jos.

- Gazele de eșapament ale motorului conțin monoxid de carbon, care este un gaz inodor, toxic și deosebit de periculos. Inhalarea monoxidului de carbon poate cauza decesul. Deoarece monoxidul de carbon este inodor și nu poate fi văzut, nu îl puteți simți. Un simptom al intoxicației cu monoxid de carbon este amețeala, dar este posibil ca persoana să își piardă cunoștința fără avertisment în cazul în care cantitatea sau concentrația de monoxid de carbon este suficient de ridicată.
- De asemenea, gazele de eșapament conțin hidrocarburi nearse, inclusiv benzen. Inhalat pe termen lung, praful poate cauza probleme de sănătate.
- Și gazele de eșapament care se pot vedea sau care au miros conțin monoxid de carbon.
- Nu utilizați un produs cu motor cu combustie la interior sau în zone care nu dispun de flux de aer suficient.
- Nu inhalați gazele de eșapament.
- Asigurați-vă că fluxul de aer din zona de lucru este suficient. Acest aspect este foarte important atunci când utilizați produsul în șanțuri sau în alte zone de lucru mici unde gazele de eșapament se pot acumula ușor.

Instrucțiuni de siguranță pentru întreținere



AVERTISMENT: Înainte de a efectua lucrări de întreținere asupra produsului, citiți și înțelegeți instrucțiunile de avertisment de mai jos.

- Remediază fiecare eroare identificată la produs. Discutați cu un distribuitor de service, dacă este necesar, și nu operați produsul dacă este deteriorat.
- Întreținerea incorectă sau neefectuarea operațiilor de întreținere la produs poate cauza defecțiuni care pot cauza vătămări corporale grave sau decesul operatorului sau al altor persoane.

- Operațiile de întreținere sau service care nu sunt incluse în acest manual al operatorului trebuie efectuate de către un distribuitor de service aprobat.
- Nu efectuați operații de service sau întreținere cu motorul pornit. Opriiți complet produsul înainte de a efectua operații de întreținere sau de service și lăsați

motorul să se răcească pentru a preveni vătămările corporale prin arsuri.

- Procedați cu atenție cu benzina. Folosiți numai solvent care nu este inflamabil pentru a curăța produsul. Nu apropiați părțile corpului de carburantul fierbinte.

Asamblarea

Introducere



AVERTISMENT: Citiți și înțelegeți capitoul referitor la siguranță înainte de asamblarea produsului.

Pentru a selecta furtunurile adecvate pentru operare

- Folosiți furtunurile și conectorii de furtun cu un colier de furtun furnizat.
- Asigurați-vă că furtunurile nu se comprimă în timpul funcționării. Furtunurile trebuie să fie construite în mod adecvat.
- Asigurați-vă că furtunurile sunt complet etanșate și că nu conțin niciun fel de orificii.
- Asigurați-vă că furtunul de aspirație este corelat cu dimensiunea orificiului de aspirație. Pentru informații despre dimensiunea minimă a furtunului, consultați *Date tehnice la pagina 84*.
- Asigurați-vă că furtunul de aspirație nu este prea lung, pentru a obține rezultate optime. Respectați instrucțiunile pentru instalarea produsului. Consultați *Instalare la pagina 78*.

- Selectați un furtun scurt de evacuare cu un diametru mare, pentru a obține cel mai bun rezultat.

Pentru a instala furtunul de aspirație la produs

1. Atașați conectorul de furtun (A) la furtunul de aspirație (B) cu un colier de furtun (C). Asigurați-vă că șaiba de etanșare pentru conectorul furtunului este în stare bună. (Fig. 14)
2. Instalați filtrul (D) la capătul furtunului de aspirație, cu ajutorul colierului furtunului (E).
3. Strângeți conectorul furtunului pe orificiul de aspirație al pompei (F).

Pentru instalarea furtunului de evacuare

1. Atașați conectorul furtunului (A) la evacuarea pompei. (Fig. 15)
2. Instalați furtunul de evacuare (B) la conectorul furtunului și strângeți colierul furtunului (C).

Instalare

Introducere



AVERTISMENT: Citiți și înțelegeți capitoul referitor la siguranță înainte de instalarea produsului.

Pentru a instala produsul

1. Așezați produsul pe teren orizontal, stabil, în apropierea luciului de apă.
2. Asigurați-vă că produsul are un spațiu liber de minimum 1 m.
3. Asigurați-vă că nu există obiecte inflamabile în apropierea motorului.

4. Asigurați-vă că diferența de nivel pentru furtunul de aspirație este cât mai joasă posibil pentru operare. Diferența de nivel pentru furtunul de aspirație nu trebuie să depășească 7,5 m/25 ft. (Fig. 16)

Nota: Diferența de nivel pentru furtunul de evacuare (B) poate fi mai mare, dacă este necesar. Dar o diferență de nivel totală mai mică (C) permite obținerea de rezultate optime.

5. Dacă furtunul de evacuare (D) trebuie instalat transversal pe o șosea, instalați-l transversal față de fluxul de trafic. Amplasați blocuri lungi de lemn (E) pe cele 2 părți ale furtunului de evacuare, pentru protecție. (Fig. 17)

Funcționarea

Introducere



AVERTISMENT: Citiți și înțelegeți capitolul referitor la siguranță înainte de utilizarea produsului.

Ce trebuie făcut înainte de a utiliza produsul

- Asigurați-vă că produsul este amplasat pe teren orizontal.
- Asigurați-vă că întrerupătorul de pornire/oprire se află în poziția OFF (Oprit).
- Examinați dacă produsul este deteriorat. Asigurați-vă că nu există scurgeri de carburant sau ulei.
- Îndepărtați materialul nedorit din produs. Curățați cu atenție în jurul amortizorului de zgomot și al unității demarorului.
- Asigurați-vă că toate piulițele, bolțurile, șuruburile și conectorii și colierele de furtun sunt strânse.
- Asigurați-vă că furtunul de aspirație și cel de evacuare nu sunt deteriorate.
- Asigurați-vă că șaiba de etanșare și filtrul de la conectorul furtunului de aspirație sunt instalate corect și nu sunt deteriorate.
- Verificați nivelul de carburant și de ulei. Un nivel de ulei prea redus poate cauza deteriorarea produsului.
- Verificați filtrul de aer. Consultați *Pentru a verifica filtrul de aer la pagina 81*.

Alimentarea cu carburant

Folosiți benzină fără plumb, cu o cifră octanică nu mai mică de 90 RON (87 AKI).



ATENȚIE: Asigurați-vă că benzina nu este contaminată și nu folosiți un amestec de ulei și benzină. Murdăria sau apa din rezervorul de carburant pot cauza deteriorarea produsului.

1. Opriți motorul și lăsați produsul să se răcească. Consultați *Oprirea produsului la pagina 80*.
2. Asigurați-vă că produsul este amplasat pe teren orizontal și într-o zonă cu un flux de aer adecvat.
3. Scoateți capacul rezervorului de carburant.
4. Umpleți cu atenție rezervorul de carburant la 25 mm/1 inch sub nivelul superior al rezervorului de carburant (A). (Fig. 18)
5. Curățați produsul de carburantul vărsat.



ATENȚIE: Carburantul vărsat prezintă risc de incendiu și poate afecta mediul.

Pentru a umple produsul cu apă

Înainte de utilizare, este necesar să umpleți produsul cu apă, pentru a preveni deteriorarea produsului.

1. Demontați capacul camerei pompei (A) din camera pompei. (Fig. 19)
2. Umpleți cu apă suprafața inferioară a orificiului de evacuare (B).
3. Instalați și strângeți capacul camerei pompei.

Pornirea produsului



ATENȚIE: Nu utilizați produsul în stare uscată. Umpleți produsul cu apă înainte de utilizare, pentru a preveni deteriorarea garniturii pompei. Consultați *Pentru a umple produsul cu apă la pagina 79*.

1. Deplasați pârghia supapei de carburant (A) în poziția ON (Pornit). (Fig. 20)
2. Fixați pârghia șocului în poziția corectă.
 - a) Dacă motorul este rece, închideți șocul (B). (Fig. 21)
 - b) Dacă motorul este cald, deschideți șocul (B). (Fig. 22)
3. Aplicați accelerația într-o proporție de aproximativ 1/3 (C). (Fig. 23)
4. Apăsăți întrerupătorul de pornire/oprire (D) în poziția ON (Pornit). (Fig. 24)
5. Trageți încet de mânerul șnurului de pornire (E) până când simțiți o oarecare rezistență. (Fig. 25)
6. Trageți rapid și cu forță de mânerul șnurului de pornire până când motorul pornește.
7. Reduceți lent mânerul șnurului de pornire în poziția inițială, pentru a preveni deteriorarea produsului.
8. Dacă motorul este rece, deschideți progresiv șocul, deoarece motorul se încălzește.

Pentru a seta turația motorului și debitul pompei

1. Deplasați tija de accelerație complet la stânga, pentru a mări turația motorului.
2. Verificați debitul pompei.
3. Ajustați debitul pompei cu tija de accelerație (A), dacă este necesar. (Fig. 26)

Nota: Debitul pompei este corelat cu turația motorului și este reglat din tija de accelerație.

- a) Deplasați tija de accelerație la stânga pentru a mări debitul pompei.

- b) Deplasați tija de accelerație la dreapta pentru a reduce debitul pompei.

Oprirea produsului



AVERTISMENT: În caz de urgență, deplasați imediat întrerupătorul de pornire/oprire în poziția OFF (Oprit) pentru a opri motorul.

1. Reduceți turația motorului cu ajutorul tije de accelerație. (Fig. 27)
2. Apăsăți întrerupătorul de pornire/oprire (B) în poziția OFF (Oprit). (Fig. 28)
3. Deplasați pârghia supapei de carburant (C) în poziția OFF (Oprit). (Fig. 29)
4. După oprirea produsului, curățați produsul. Consultați *Curățarea produsului la pagina 81.*

Întreținerea

Introducere



AVERTISMENT: Citiți și înțelegeți capitoul privind siguranța înainte de a efectua operații de întreținere asupra produsului.

Program de întreținere

* Curățați la intervale mai regulate dacă produsul este utilizat în medii cu mult praf.

** Întreținerea este necesară numai dacă survin probleme de operare. Adresați-vă unui distribuitor de service autorizat.

Întreținerea	Întreținere zilnică înainte de utilizare	Interval de întreținere în ore			
		La 20 de ore sau lunar	La 50 de ore sau 3 luni	La 100 de ore sau 6 luni	La 300 de ore sau 1 dată pe an
Efectuați o verificare a nivelului uleiului de motor.	X				
Înlocuiți uleiul de motor.		X		X	
Verificați filtrul de aer.	X				
Curățați filtrul de aer.			X*		
Verificați bujia.				X	
Înlocuiți bujia.					X
Curățați sita parascânteii (dacă este cazul).				X	
Curățați recipientul pentru sedimente.				X	
Verificați și reglați turația motorului.					X**
Verificați și reglați jocul supapei.					X**
Curățați camera de ardere.	La fiecare 500 de ore sau 2 ani.				
Curățați rezervorul de carburant și filtrul de carburant.				X**	
Verificați tubul de carburant.	La fiecare 500 de ore sau 2 ani.				
Verificați rotorul și jocul acestuia.					X**
Verificați supapa de intrare a pompei.					X**

Verificarea nivelului uleiului de motor



ATENȚIE: Nu operați produsul cu un nivel redus al uleiului de motor. Sunt posibile deteriorări ale motorului.



ATENȚIE: Utilizați ulei pentru motor cu detergent pentru motoare în 4 timpi, cu intervalul de vâscozitate indicat în ilustrație.

(Fig. 30)

1. Opriți complet produsul și asigurați-vă că este amplasat pe teren orizontal.

2. Scoateți bușonul rezervorului de ulei și joja (A). (Fig. 31)
3. Curățați joja de ulei.
4. Introduceți joja înapoi complet în rezervorul de ulei.
5. Scoateți joja.
6. Examinați nivelul de ulei pentru motor de pe joă.
7. Dacă nivelul uleiului de motor este scăzut (B), umpleți cu ulei de motor până la marginea orificiului rezervorului de ulei (C).
8. Efectuați din nou o verificare a nivelului uleiului de motor.
9. Instalați bușonul rezervorului de ulei și joja.

Înlocuirea uleiului de motor

Nota: Scurgeți uleiul de motor cât timp motorul este cald. Uleiul de motor cald este mai ușor de evacuat.



AVERTISMENT: Uleiul pentru motor se încălzește foarte mult și poate provoca arsuri. Lăsați motorul să se răcească înainte de a îl goli de ulei.

1. Amplasați un recipient pentru carburant adecvat sub orificiul de scurgere de la motor.
2. Scoateți bușonul rezervorului de ulei și joja (A). (Fig. 32)
3. Scoateți bușonul de scurgere (B) și șaiba de etanșare (C). Eliminați șaiba de etanșare la deșeurii.
4. Lăsați uleiul pentru motor să se scurgă complet în recipientul pentru carburant.
5. Instalați o șaibă de etanșare nouă și bușonul de scurgere.
6. Umpleți cu ulei de motor. Consultați *Verificarea nivelului uleiului de motor la pagina 80*.
7. Instalați bușonul rezervorului de ulei și joja și strângeți-le.
8. Reciclați uleiul de motor uzat la o locație adecvată de eliminare a deșeurii.

Pentru a verifica filtrul de aer



ATENȚIE: Înlocuiți filtrul de aer dacă nu poate fi curățat complet sau dacă este deteriorat. Nu operați produsul cu un filtru de aer deteriorat. Un filtru de aer deteriorat poate cauza deteriorarea motorului.

1. Scoateți piulița stea (A), capacul filtrului de aer (B), piulița-fluture (C) și filtrul de aer (D). (Fig. 33)
2. Examinați filtrul de aer pentru a vedea dacă este murdar și deteriorat.
3. Curățați filtrul de aer dacă este necesar. Parcurgeți pașii care urmează.
 - a) Curățați filtrul de aer în apă caldă cu săpun.
 - b) Lăsați filtrul de aer să se usuce.
 - c) Introduceți filtrul de aer în ulei pentru motor. Frecați filtrul de aer pentru a distribui egal uleiul pentru motor pe suprafața acestuia.
 - d) Comprimați filtrul de aer pentru a elimina uleiul nedorit de pe acesta.
4. Curățați suprafața din jurul filtrului de aer și capacul filtrului de aer. Asigurați-vă că nu pătrund particule nedorite în conducta de aer racordată la carburator.
5. Montați filtrul de aer, piulița-fluture, capacul filtrului de aer și piulița stea.

Curățarea produsului



AVERTISMENT: Lăsați motorul să se răcească înainte de a curăța produsul.

1. Curățați manual piesele produsului.
-
-
- ATENȚIE:** Nu permiteți ca filtrul de aer, capacul acestuia, amortizorul de zgomot sau comenzile să intre în contact cu apa. Această poate deteriora produsul.
2. Folosiți o lavetă pentru a usca suprafața produsului.
 3. Umpleți camera pompei cu apă. Consultați *Pentru a umple produsul cu apă la pagina 79*.

Depanarea

Motorul nu pornește

Cauză	Soluție
Pârghia supapei de carburant se află în poziția OFF (Oprit).	Deplasați pârghia supapei de carburant în poziția ON (Pornit).
Șocul este deschis.	Opriti șocul.
Întrerupătorul de pornire/oprire (B) se află în poziția OFF (Oprit).	Deplasați întrerupătorul de pornire/oprire (B) în poziția ON (Pornit).
Nu există carburant în rezervor.	Orificiu de umplere cu carburant.
Nivelul de carburant din rezervor nu este satisfăcător.	Scurgeți rezervorul de carburant și carburatorul. Consultați <i>Pentru a scurge rezervorul de carburant și carburatorul la pagina 84</i> . Umpleți cu carburant curat.
Nu s-a adăugat niciun stabilizator pentru carburant sau rezervorul de carburant nu a fost golit înainte de depozitare.	
Bujia este deteriorată.	Verificați distanța dintre electrozi sau înlocuiți bujia.
Bujia este umedă de carburant.	Scoateți bujia și lăsați-o să se usuce. Instalați bujia.



ATENȚIE: Adresați-vă unui distribuitor de service autorizat dacă problema persistă.

Puterea motorului este redusă

Cauză	Soluție
Filtrul de aer este înfundat.	Curățați sau înlocuiți filtrul de aer.
Rezervorul de carburant conține benzină de slabă calitate.	Scurgeți rezervorul de carburant și carburatorul. Consultați <i>Pentru a scurge rezervorul de carburant și carburatorul la pagina 84</i> . Umpleți cu benzină curată.
Nu s-a adăugat niciun stabilizator pentru carburant sau rezervorul de carburant nu a fost golit înainte de depozitare.	
Turația motorului este setată la o valoare redusă.	Măriți turația motorului.



ATENȚIE: Adresați-vă unui distribuitor de service autorizat dacă problema persistă.

Pompa nu are debit sau debitul pompei este redus

Cauză	Soluție
Locația produsului este incorectă.	Consultați <i>Instalare la pagina 78</i> .
Nu există apă în camera pompei.	Consultați <i>Pentru a umple produsul cu apă la pagina 79</i> .

Cauză	Soluție
Furtunul de aspirație este deteriorat.	Înlocuiți furtunul de aspirație.
Filtrul se află deasupra suprafeței apei.	Introduceți filtrul complet în apă.
Există o scurgere de aer la conectorul furtunului.	Înlocuiți garnitura de etanșare, dacă este deteriorată. Strângeți conectorul și colierul furtunului.
Filtrul este înfundat.	Curățați filtrul.
Filtrul este deteriorat.	Înlocuiți filtrul.
Diferența de nivel dintre furtunuri este prea ridicată.	Schimbați locația produsului și/sau a furtunurilor.
Furtunurile sunt deteriorate sau prea lungi. Furtunurile au un diametru incorect.	Selectați furtunul adecvat pentru operare. Consultați <i>Pentru a selecta furtunurile adecvate pentru operare la pagina 78</i> .
Puterea motorului este redusă.	Consultați <i>Puterea motorului este redusă la pagina 82</i> .

Transportul și depozitarea

Transportul

- Lăsați produsul să se răcească timp de 15 minute înainte de a-l transporta.
- Păstrați produsul pe o suprafață orizontală pe durata transportului, pentru a preveni scurgerile de carburant.
- Asigurați-vă că pârghia supapei de carburant se află în poziția OFF (Oprit).

Pregătirea produsului pentru depozitarea pe termen scurt

Instrucțiunile care urmează sunt aplicabile pentru o perioadă de depozitare de 30-90 de zile.

- Oprii complet produsul. Consultați *Oprirea produsului la pagina 80*.
- Scurgeți camera pompei.
 - Scoateți bușonul de scurgere (A). (Fig. 34)
 - Spălați camera pompei cu apă curată.
 - Lăsați apa să se scurgă din camera pompei.
 - Instalați bușonul de scurgere.
- Curățați produsul. Consultați *Curățarea produsului la pagina 81*.
- Lubrifiați comenzile cu un lubrifiant de tip spray cu silicon.
- Verificați dacă produsul este deteriorat prin coroziune. Dacă este necesar, discutați cu un distribuitor de service.
- Adăugați stabilizator de carburant la rezervorul de carburant, pentru a preveni deteriorarea. Consultați *Pentru a adăuga un stabilizator la carburant la pagina 83*.
- Amplasați o apărătoare de praf pe produs, pentru protecție.

- Amplasați produsul într-o locație cu un flux de aer adecvat și la distanță de flăcări și scântei.
- Dacă este posibil, nu amplasați produsul într-o locație cu umiditate ridicată.

Pentru a adăuga un stabilizator la carburant

Pentru a menține carburantul în stare bună pe o perioadă de 3 luni, este necesar să adăugați un stabilizator de carburant.

- Introduceți stabilizatorul de carburant într-un recipient care conține carburant proaspăt.
- Umpleți cu carburant proaspăt rezervorul de carburant cu stabilizator al produsului. Consultați *Alimentarea cu carburant la pagina 79*.
- Umpleți camera pompei cu apă. Consultați *Pentru a umple produsul cu apă la pagina 79*.
- Porniți motorul și lăsați produsul să funcționeze 10 minute. Această operație asigură înlocuirea carburantului fără stabilizator cu carburant cu stabilizator.
- Oprii motorul și mutați pârghia supapei de carburant în poziția OFF (Oprit). Consultați *Oprirea produsului la pagina 80*.
- Scurgeți apa din camera pompei.

Pregătirea produsului pentru depozitarea pe termen lung

Instrucțiunile care urmează sunt aplicabile pentru o perioadă de depozitare mai lungă de 90 de zile.

- Efectuați pașii indicați la *Pregătirea produsului pentru depozitarea pe termen scurt la pagina 83*.
- Înlocuiți uleiul de motor. Consultați *Înlocuirea uleiului de motor la pagina 81*.

3. Aplicați ulei pe cilindru. Consultați *Pentru a aplica ulei pe cilindru la pagina 84.*
4. Scurgeți rezervorul de carburant și carburatorul. Consultați *Pentru a scurge rezervorul de carburant și carburatorul la pagina 84.*

Pentru a scurge rezervorul de carburant și carburatorul

1. Amplasați un recipient pentru carburant adecvat sub carburator. Folosiți o pâlnie pentru a preveni scurgerile de carburant.
2. Mutați pârghia supapei de carburant (A) în poziția OFF (Oprit). (Fig. 35)
3. Rotiți bolțul de scurgere al carburatorului (B) cu 1-2 ture în sens invers acelor de ceasornic. (Fig. 36)
4. Lăsați carburantul să se scurgă din carburator.
5. Strângeți bușonul de golire al carburatorului.
6. Scoateți recipientul pentru sedimente.
7. Deplasați pârghia supapei de carburant (A) în poziția ON (Oprit). (Fig. 20)

8. Lăsați carburantul să se scurgă din rezervorul de carburant.

Pentru a aplica ulei pe cilindru

1. Scoateți bujia.
2. Introduceți circa 5 cl de ulei pentru motor curat în cilindru.
3. Trageți de mânerul șnurului de pornire de aproximativ 5 ori pentru a aplica în mod egal uleiul în cilindru.
4. Instalați bujia.
5. Trageți lent de mânerul șnurului de pornire. Trageți până când simțiți rezistență și până când canelura de pe fulie se aliniază cu orificiul din partea de sus a capacului demarorului (A). (Fig. 37)
6. Readuceți lent mânerul șnurului de pornire înapoi în poziția inițială.

Date tehnice

Date tehnice

	Husqvarna W50P	Husqvarna W80P
Dimensiune intrare/ieșire, mm	50	80
Diferență totală de nivel, m	28	28
Diferență de nivel pentru furtunul de aspirație, m	7	7
Model de motor	168FB	168FB
Capacitate maximă de evacuare, m/h	32	54
Capacitate rezervor de carburant, l	3,6	3,6
Greutate netă/Greutate brută, kg	25/27	28/30
Capacitate rezervor de ulei, l	0,6	0,6

Declarație de conformitate CE

Declarație de conformitate CE

Locație: Huskvarna

Data: 08.06.2017

Pentru următorul echipament

- Nume produs: Pompă de apă
- Nr. model: W50P, W80P
- Nume comercial: N/A
- Funcție: Unități de pompare
- Tip: Benzină
- Nr. serie: 1708000024, 1708000010



se confirmă prin prezenta că respectă prevederile relevante ale

- Directivei pentru echipamente (2006/42/CE)

și următoarele standardele armonizate

- EN 809:1998+A1; EN 809:1998+A1/AC

se confirmă prin prezenta că respectă prevederile relevante ale

- Directivei pentru compatibilitate electromagnetică (2014/30/UE)

și următoarele standardele armonizate

- EN 61000-6-1:2007; EN 55012:2007+A1

se confirmă prin prezenta că respectă prevederile relevante ale

- Directivei privind zgomotul emis de echipamente utilizate în spații deschise (2000/14/CE + 2005/88/CE)

Procedura de evaluare a conformității: 2000/14/CE, modificată prin 2005/88/CE- Anexa VI

	W50P	W80P
Nivel măsurat de putere acustică - L _{WA}	108 dB(A)	108 dB(A)
Nivel garantat de putere acustică - L _{WA}	108 dB(A)	108 dB(A)

Responsabil pentru marcarea acestei declarații

Numele producătorului: Huskvarna AB

Adresa producătorului: SE-561 82 Huskvarna Suedia

Persoana responsabilă pentru întocmirea fișelor tehnice în Uniunea Europeană

Prenume, Nume de familie: Husqvarna AB

Adresă: SE-561 82 Huskvarna Suedia

Persoană responsabilă pentru prezenta declarație

Prenume, Nume de familie: Claes Losdahl

Funcție/Titlu: Director cercetare/dezvoltare, Huskvarna AB

İçindekiler

Giriş.....	86	Bakım.....	90
Güvenlik.....	87	Sorun giderme.....	92
Montaj.....	89	Taşıma ve saklama.....	93
Kurulum.....	89	Teknik veriler.....	94
Kullanım.....	89	AT Uyumluluk Bildirimi.....	95

Giriş

Ürün açıklaması

Ürün, suyun taşınması için kullanılan bir su pompasıdır.

Ürüne genel bakış

(Şek. 1)

1. Gaz kolu
2. Jikle kolu
3. Yakıt valfi kolu
4. Çalıştırma ipi kolu
5. AÇMA/KAPAMA anahtarı
6. Yağ tankı kapağı ve yağ ölçme çubuğu
7. Yakıt tankı kapağı
8. Boşaltma çıkışı
9. Su süzgeci
10. Hava filtresi kapağı ve hava filtresi
11. Susturucu
12. Pompa boşaltma kapağı
13. Emme girişi
14. Şasi
15. Pompa haznesi kapağı

Ürün üzerindeki semboller

- (Şek. 2) UYARI: Dikkatli olun ve ürünü doğru kullanın. Bu ürün, operatör ya da başkaları açısından ciddi yaralanmalara veya ölüme neden olabilir.
- (Şek. 3) Kullanım kılavuzunu dikkatle okuyun ve kullanımdan önce talimatları anladığınızdan emin olun.
- (Şek. 4) Onaylı kulak koruma ekipmanı ve onaylı koruyucu gözlük kullanın.
- (Şek. 5) Bu ürün geçerli AT Direktiflerine uygundur.
- (Şek. 6) Onarım veya bakım işlemlerinden önce motoru durdurun ve ateşleme kablosunu çıkarın.
- (Şek. 7) Kıvılcım riski.

Kullanım amacı

Ürün, bir yere temiz su doldurmak veya bu konumdan temiz su temin etmek için kullanılır. Ürünü başka işler için kullanmayın.

(Şek. 8) Ellerinizi döner parçalardan uzak tutun.

(Şek. 9) Egzoz dumanlarını solumayın. Yanmalı motor ürününü kapalı yerlerde veya yeterli hava akışı olmayan yerlerde kullanmayın.

(Şek. 10) Yanma nedeniyle yaralanma riski.



(Şek. 11) Yakıtın yakınında sigara içmeyin. Yangın tehlikesi.

(Şek. 12) Düşük yağ seviyesi.

(Şek. 13) Avrupa Direktifi 2000/14/AT ve Yeni Güney Galler mevzuatı "Çevre Koruma Operasyonları (Gürültü Kontrolü) Yönetmeliği 2017" uyarınca çevreye yayılan gürültü emisyonu. Gürültü emisyonu verileri makine etiketinde ve Teknik veriler bölümünde bulunabilir.

Not: Ürünün üzerindeki diğer semboller/etiketler, diğer ticari alanların sertifikalandırma gereklilikleriyle ilgilidir.

Tip plakası

	Prod. year 0000
Product	<input type="text"/>
Serial No.	<input type="text"/>
Article No.	<input type="text"/>
Model	<input type="text"/>
Inlet / outlet size	<input type="text"/>
Lift	<input type="text"/>
Suction	<input type="text"/>
Engine model	<input type="text"/>
Max discharge capacity (m ³ /h)	<input type="text"/>
Max power	<input type="text"/>
Fuel tank capacity	<input type="text"/>
N.W/G.W (kg)	<input type="text"/>
Husqvarna AB SE-561 82 Huskvarna Sweden	

Güvenlik

Güvenlik tanımları

Kılavuzdaki önemli kısımları vurgulamak için uyarılar ve notlar kullanılmıştır.



UYARI: Kılavuzdaki talimatlara uyulmadığı takdirde operatör veya çevredeki kişiler için ciddi yaralanma veya ölüm tehlikesi varsa kullanılır.



DİKKAT: Kılavuzdaki talimatlara uyulmadığı takdirde ürünün, diğer malzemelerin veya çevrenin zarar görme riski olduğunda kullanılır.

Not: Belirli bir durumda bilgi verilmesi gerektiğinde kullanılır.

Genel güvenlik talimatları



UYARI: Ürünü kullanmadan önce aşağıdaki uyarı talimatlarını okuyup anlayın.

- Çalıştırmadan önce kullanım kılavuzunu ve ürün üzerindeki güvenlik etiketlerini okuyup anlayın. Sizin ve başkalarının güvenliği sizin sorumluluğunuzdur.
- Bu kullanım kılavuzundaki talimatlara uyun.
- Bu ürünün kullanımı ve bakımı sırasında oluşabilecek her durum için bir uyarı vermek mümkün değildir. Her zaman dikkatli olun ve sağduyunuzu kullanın.

Kullanım için güvenlik talimatları



UYARI: Ürünü kullanmadan önce aşağıdaki uyarı talimatlarını okuyup anlayın.

- Ürünü taşımadan veya depolamadan önce motorun soğumasını bekleyin.
- Acil bir durumda ürünü nasıl anında durduracağınızı bilmelisiniz.
- Kullanmadan önce ürünün kontrollerini ve doğru çalışma şeklini öğrenin.
- Ürünü gözetimsiz bırakacaksınız motoru durdurun.
- Üründen çıkan suyu içmeyin! Bu su, insan tüketimine uygun değildir.
- Bu talimatlar hakkında bilgisi olmayan çocukların veya kişilerin ürünü çalıştırmasına izin vermeyin.
- Başta çocuklar olmak üzere yakınınızda başka kişiler veya hayvanlar varken ürünü asla çalıştırmayın.
- Pompa haznesine benzin veya yağ gibi yanıcı maddeler koymayın. Bu, yangın veya patlamaya neden olabilir ve operatör ya da başkaları açısından ciddi yaralanmalara veya ölüme neden olabilir. Ürünü deniz suyu, içecekler, asitler, kimyasal çözeltiler veya başka herhangi bir sıvı ile çalıştırmayın.
- Ürünün çalışması için seviye farkı arttıkça pompa çıkışı azalır. Hortumların uzunluğu, tipi ve boyutu pompa çıkışını önemli ölçüde etkileyebilir.
- Ürünü süzgeç olmadan çalıştırmayın.
- Uzuvarlarınızı hareketli parçalardan uzak tutun.
- Susturucu, çalışma esnasında çok ısınır ve çalışma sonrasında bir süre daha sıcak kalır. Sıcakken susturucuya dokunmayın.

Yakıt güvenliği



UYARI: Ürünü kullanmadan önce aşağıdaki uyarı talimatlarını okuyun.

- Yakıt yanıcıdır ve dumanlar patlayıcıdır. Yaralanma, yangın ve patlamayı önlemek için yakıtta dikkat edin.
- Yakıt dumanlarını solumayın. Yakıt dumanları zehirlidir ve yaralanmaya neden olabilir. Hava akışının yeterli olduğundan emin olun.
- Motor çalışırken yakıt tankı kapağını çıkarmayın veya yakıt tankını doldurmayın.
- Tekrar doldurmadan önce motorun soğumasını bekleyin.
- Kapalı alanda yakıt doldurmayın. Nefessiz kalma veya karbon monoksit nedeniyle yeterli hava akışının olmaması yaralanmaya veya ölüme sebep olabilir.
- Yakıtın veya motorun yakınında sigara içmeyin.
- Yakıtın veya motorun yakınına sıcak nesnelere koymayın.
- Kıvılcıkların veya alevlerin yakınında yakıt doldurmayın.
- Yakıtı yenilemeden önce yakıt tankı kapağını yavaşça açın ve basıncı dikkatlice tahliye edin.
- Cildinizdeki yakıt yaralanmalarına neden olabilir. Cildinize yakıt bulaşırsa yakıtı temizlemek için su ve sabun kullanın.
- Kıyafetlerinize yakıt bulaşırsa kıyafetlerinizi hemen değiştirin.
- Yakıt tankını tamamen doldurmayın. Isı yakıtın genişlemesine neden olur. Yakıt tankının üst kısmında boşluk bırakın.
- Yakıt tankı kapağını tamamen sıkın. Yakıt tankı kapağı sıkılmamışsa yangın riski vardır.
- Ürünü çalıştırmadan önce yeniden yakıt doldurduğunuz yerden en az 3 m/10 ft uzağa taşıyın.
- Ürünün üzerinde yakıt veya motor yağı varsa ürünü çalıştırmayın. Motoru çalıştırmadan önce istenmeyen yakıtı ve motor yağınızı temizleyin ve ürünün kurumasını bekleyin.
- Motorda sızıntı olup olmadığını düzenli olarak kontrol edin. Yakıt sisteminde sızıntı varsa sızıntı giderilene kadar motoru çalıştırmayın.
- Motorda sızıntı olup olmadığını kontrol etmek için parmaklarınızı kullanmayın.
- Yakıtı yalnızca onaylı kapılarda saklayın.
- Ürün ve yakıt saklanırken yakıt ve yakıt dumanlarının zarar görmemesine dikkat edin.
- Yakıtı açık bir mekanda onaylı bir kaba boşaltın ve kıvılcıklardan ve alevlerden uzak tutun.

Egzoz dumanı güvenliği



UYARI: Ürünü kullanmadan önce aşağıdaki uyarı talimatlarını okuyun.

- Motordan gelen egzoz dumanı kokusuz, zehirli ve son derece tehlikeli bir gaz olan karbon monoksit içerir. Karbon monoksiti solumak ölüme neden olabilir. Karbon monoksit kokusuz olduğu ve görülemediği için onu hissetmek mümkün değildir. Karbon monoksit zehirlenmesi belirtilerinden biri baş dönmesidir ancak karbon monoksitin miktarı veya konsantrasyonu yeterliyse kişi herhangi bir belirti görülmeden bilinçsiz hale gelebilir.
- Egzoz dumanları, benzen dahil yanmamış hidrokarbonlar da içerir. Uzun süreyle solunması sağlık sorunlarına neden olabilir.
- Görebildiğiniz veya koklayabildiğiniz egzoz dumanları da karbon monoksit içerir.
- Yanmalı motor ürününü kapalı yerlerde veya yeterli hava akışı olmayan yerlerde kullanmayın.
- Egzoz dumanlarını solumayın.
- Çalışma alanındaki hava akışının yeterli olduğundan emin olun. Bu, ürünü hendeklerde veya egzoz dumanlarının kolayca toplanabileceği diğer küçük çalışma alanlarında kullanırken çok önemlidir.

Bakım için güvenlik talimatları



UYARI: Ürün üzerinde bakım yapmadan önce aşağıdaki uyarı talimatlarını okuyup anlayın.

- Üründe bulduğunuz her hatayı dikkate alın. Gerekirse bir servis bayisi ile görüşün ve hasarlıysa ürünü kullanmayın.
- Üründe yanlış bakım yapılması veya bakım yapılmaması, arızalara neden olarak operatörün ya da başkalarının ciddi şekilde yaralanmasına veya ölümüne yol açabilir.
- Bu kullanım kılavuzunda yer almayan bakım veya servis işlemleri yetkili bir servis bayisi tarafından yapılmalıdır.
- Motor çalışırken bakım veya servis işlemi yapmayın. Bakım veya servis işlemlerinden önce ürünü tamamen durdurun ve yanık yaralanmalarını önlemek için motorun soğumasını bekleyin.
- Benzinin çevresinde dikkatli olun. Ürünün parçalarını temizlemek için yalnızca yanıcı olmayan solventler kullanın. Uzuvlarınızı sıcak yakıttan uzak tutun.

Montaj

Giriş



UYARI: Ürünü monte etmeden önce güvenlik bölümünü okuyup anlayın.

İşlem için doğru hortumların seçilmesi

- Hortum ve hortum bağlantılarını birlikte verilen hortum kelepçesiyle kullanın.
- Çalışma sırasında hortumların sıkışmadığından emin olun. Hortumlar sağlam bir yapıya sahip olmalıdır.
- Hortumların tamamen sızdırmaz olduğundan ve hortumlarda herhangi bir delik bulunmadığından emin olun.
- Emme hortumunun emme girişinin boyutuyla hizalandığından emin olun. Minimum hortum boyutu hakkında bilgi için bkz. *Teknik veriler sayfa: 94.*
- En iyi sonucu elde etmek amacıyla emme hortumunun çalışma için çok uzun olmadığından emin olun. Ürünün kurulumuyla ilgili talimatlara uyun. Bkz. *Kurulum sayfa: 89.*

- En iyi sonucu elde etmek için geniş çaplı, kısa bir boşaltma hortumu seçin.

Emme hortumunun ürüne takılması

- Hortum konektörünü (A) bir hortum kelepçesi (C) kullanarak emme hortumuna (B) bağlayın. Hortum konektörünün sızdırmazlık rondelasının iyi durumda olduğundan emin olun. (Şek. 14)
- Süzgeci (D) hortum kelepçesi (E) ile emme hortumunun ucuna takın.
- Pompa emme girişindeki (F) hortum konektörünü sıkın.

Boşaltma hortumunun takılması

- Hortum konektörünü (A) pompa çıkışına takın. (Şek. 15)
- Boşaltma hortumunu (B) hortum konektörüne takın ve hortum kelepçesini (C) sıkın.

Kurulum

Giriş



UYARI: Ürünü kurmadan önce güvenlik bölümünü okuyup anlayın.

Ürünü kurma

- Ürünü su yüzeyine yakın, sabit ve düz bir zemine yerleştirin.
- Üründe en az 1 m boş alan olduğundan emin olun.
- Motorun yakınında yanıcı nesnelere olmadığından emin olun.

- Emme hortumu (A) seviye farkının çalışma için mümkün olduğunca düşük olduğundan emin olun. Emme hortumu seviye farkı 7,5 m/25 ft değerinden fazla olmamalıdır. (Şek. 16)

Not: Gerekirse boşaltma hortumu (B) için seviye farkı daha fazla olabilir. Ancak daha düşük bir toplam seviye farkı (C) en iyi sonucu verir.

- Boşaltma hortumunun (D) kara yolundan karşıya geçmesi gerekiyorsa hortumu trafik akışına dik olarak yerleştirin. Koruma amacıyla boşaltma hortumunun 2 tarafına uzun tahta takozlar (E) yerleştirin. (Şek. 17)

Kullanım

Giriş



UYARI: Ürünü kullanmadan önce güvenlik bölümünü okuyup anlayın.

Ürünü çalıştırmadan önce yapılması gerekenler

- Ürünün düz zemin üzerine yerleştirildiğinden emin olun.
- AÇMA/KAPAMA anahtarının KAPALI konumunda olduğundan emin olun.

- Üründe hasar olup olmadığını kontrol edin. Yakıt veya yağ sızıntısı olmadığından emin olun.
- Üründeki istenmeyen malzemeyi çıkarın. Sustrucunun ve marş ünitesinin etrafını dikkatlice temizleyin.
- Tüm somunların, civataların, vidaların, hortum konektörlerinin ve kelepçelerin sıkı olduğundan emin olun.
- Emme veya boşaltma hortumunda hasar olmadığından emin olun.
- Emme hortumu konektöründeki sızdırmazlık rondelasının ve süzgecin doğru takıldığından ve hasarlı olmadığından emin olun.

- Yakıt ve yağ seviyelerini kontrol edin. Yağ seviyesinin çok düşük olması ürüne zarar verebilir.
- Hava filtresini kontrol edin. Bkz. *Hava filtresinin kontrol edilmesi sayfada: 92.*

Yakıt doldurma

Oktan numarası 90 RON (87 AKI) değerinin altında olmayan kurşunsuz benzin kullanın.



DİKKAT: Benzinde kirlenme olmadığından emin olun ve yağ ile benzin karışımı kullanmayın. Yakıt tankındaki kir veya su ürüne zarar verebilir.

1. Motoru durdurun ve ürünün soğumasını bekleyin. Bkz. *Ürünü durdurma sayfada: 90.*
2. Ürünün düz bir zeminde ve hava akışının iyi olduğu bir alanda olduğundan emin olun.
3. Yakıt tankı kapağını çıkarın.
4. Yakıt tankını, yakıt tankının (A) üst kısmının 25 mm/1 inç altına kadar dikkatlice doldurun. (Şek. 18)
5. Ürün üzerindeki yakıt kalıntılarını temizleyin.



DİKKAT: Yakıt kalıntıları yangın riski oluşturur ve çevreye zarar verebilir.

Ürünün suyla doldurulması

Çalıştırmadan önce, ürünün zarar görmesini önlemek için ürünü suyla doldurmak gerekir.

1. Pompa haznesi kapağını (A) pompa haznesinden çıkarın. (Şek. 19)
2. Boşaltma çıkışını (B) alt yüzeyine su doldurun.
3. Pompa haznesi kapağını takın ve sıkın.

Ürünü çalıştırma



DİKKAT: Ürünü içinde su olmadan çalıştırmayın. Pompa contasının hasar görmesini önlemek için çalıştırmadan önce ürünü suyla doldurun. Bkz. *Ürünü suyla doldurulması sayfada: 90.*

1. Yakıt valfi kolunu (A) AÇIK konuma getirin. (Şek. 20)
2. Jikle kolunu doğru konuma getirin.

- a) Motor soğuksa jikle (B) kapatın. (Şek. 21)
 - b) Motor sıcaksa jikle (B) açın. (Şek. 22)
3. Yaklaşık 1/3 gaz verin (C). (Şek. 23)
 4. AÇMA/KAPAMA anahtarını (D) AÇIK konumuna getirin. (Şek. 24)
 5. Direnç hissedene kadar çalışma ipi kolunu (E) yavaşça çekin. (Şek. 25)
 6. Çalıştırma ipi kolunu, motor çalışana kadar hızlı ve güçlü bir şekilde çekin.
 7. Ürünün zarar görmesini önlemek için çalıştırma ipi kolunu yavaşça başlangıç konumuna geri getirin.
 8. Motor soğuksa motor ısındıkça jikleli kademeli olarak açın.

Motor devrini ve pompa çıkışını ayarlama

1. Motor devrini artırmak için gaz kolunu tamamen sola hareket ettirin.
2. Pompa çıkışını kontrol edin.
3. Gerekirse pompa çıkışını gaz kolu (A) ile ayarlayın. (Şek. 26)

Not: Pompa çıkışı motor devriyle ilişkilidir ve gaz kolu ile ayarlanır.

- a) Pompa çıkışını artırmak için gaz kolunu sola doğru hareket ettirin.
- b) Pompa çıkışını azaltmak için gaz kolunu sağa doğru hareket ettirin.

Ürünü durdurma



UYARI: Acil bir durum meydana gelirse motoru durdurmak için AÇMA/KAPAMA anahtarını hemen KAPALI konumuna getirin.

1. Motor devrini gaz kolu (A) ile azaltın. (Şek. 27)
2. AÇMA/KAPAMA anahtarını (B) KAPALI konuma getirin. (Şek. 28)
3. Yakıt valfi kolunu (C) KAPALI konuma getirin. (Şek. 29)
4. Ürün durduktan sonra ürünü temizleyin. Bkz. *Ürünün temizlenmesi sayfada: 92.*

Bakım

Giriş



UYARI: Ürün üzerinde bakım yapmadan önce güvenlik bölümünün okuyup anlayın.

Bakım takvimi

* Fazla tozlu koşullarda kullanılıyorsa ürünü daha düzenli aralıklarla temizleyin.

** Bakım, yalnızca çalışma sorunları meydana geldiğinde gereklidir. Yetkili bir servis bayisiyle görüşün.

Bakım	Kullanım öncesi günlük bakım	Saat cinsinden bakım aralığı			
		20 saatte bir veya ayda bir	50 saatte bir veya 3 ayda bir	100 saatte bir veya 6 ayda bir	300 saatte bir veya yılda 1 kez
Motor yağı seviyesini kontrol edin.	X				
Motor yağını değiştirin.		X		X	
Hava filtresini kontrol edin.	X				
Hava filtresini temizleyin.			X*		
Bujiyi kontrol edin.				X	
Bujiyi değiştirin.					X
Kıvılcım önleyici siperliği (varsa) temizleyin.				X	
Tortu haznesini temizleyin.				X	
Motor devrini kontrol edin ve ayarlayın.					X**
Valf açıklığını kontrol edin ve ayarlayın.					X**
Yanma odasını temizleyin.		Her 500 saatte bir veya 2 yılda bir.			
Yakıt tankını ve yakıt filtresini temizleyin.				X**	
Yakıt borusunu kontrol edin.		Her 500 saatte bir veya 2 yılda bir.			
Pervaneyi ve pervane açıklığını kontrol edin.					X**
Pompa giriş valfini kontrol edin.					X**

Motor yağı seviyesinin kontrolü



DİKKAT: Ürünü düşük motor yağı seviyesinde çalıştırmayın. Bu, motorda hasara neden olabilir.



DİKKAT: Resimde gösterilen viskozite aralığına sahip 4 zamanlı motorlara uygun için deterjanlı motor yağı kullanın.

(Şek. 30)

1. Ürünü tamamen durdurun ve ürünün düz bir zeminde olduğundan emin olun.
2. Yağ tankı kapağını ve yağ ölçme çubuğunu (A) çıkarın. (Şek. 31)
3. Yağ ölçme çubuğundaki yağı temizleyin.
4. Yağ çubuğunu yağ tankına tamamen geri koyun.
5. Yağ ölçme çubuğunu çıkarın.
6. Yağ ölçme çubuğundaki motor yağı seviyesini kontrol edin.
7. Motor yağı seviyesi (B) düşükse yağ tankı deliğinin (C) kenarına kadar motor yağı doldurun.
8. Motor yağı seviyesini tekrar kontrol edin.
9. Yağ tankı kapağını ve yağ ölçme çubuğunu takın.

Motor yağının değiştirilmesi

Not: Motor yağını motor sıcakken boşaltın. Sıcak motor yağı daha hızlı boşaltılır.



UYARI: Motor yağı çok ısınır ve yanıklara neden olabilir. Motor yağını boşaltmadan önce motorun soğumasını bekleyin.

1. Motordaki boşaltma deliğinin altına uygun bir yakıt konteyneri yerleştirin.
2. Yağ tankı kapağını ve yağ ölçme çubuğunu (A) çıkarın. (Şek. 32)
3. Boşaltma tapasını (B) ve sızdırmazlık rondelasını (C) çıkarın. Sızdırmazlık rondelasını atın.
4. Motor yağının yakıt konteynerine tamamen boşalmasını sağlayın.
5. Yeni bir sızdırmazlık rondelası ve boşaltma tapası takın.
6. Motor yağını doldurun. Bkz. *Motor yağı seviyesinin kontrolü sayfa: 91*.
7. Yağ tankı kapağını ve yağ ölçme çubuğunu takıp sıkın.
8. Kullanılmış motor yağını onaylı bir atık tesisinde geri dönüştürün.

Hava filtresinin kontrol edilmesi



DİKKAT: Tamamen temizlenemiyor ya da hasarlıysa hava filtresini değiştirin. Ürünü hasarlı bir hava filtresiyle çalıştırmayın. Arızalı bir hava filtresi motorda hasara neden olur.

1. Yıldız somunu (A), hava filtresi kapağını (B), kelebek somunu (C) ve hava filtresini (D) çıkarın. (Şek. 33)
2. Hava filtresini kire ve hasara karşı kontrol edin.
3. Gerekirse hava filtresini temizleyin. Aşağıdaki adımları uygulayın.
 - a) Hava filtresini ılık, sabunlu suda temizleyin.
 - b) Hava filtresinin kurumasını bekleyin.
 - c) Hava filtresini motor yağına yerleştirin. Motor yağının hava filtresinin her yerine eşit olarak yayıldığından emin olmak için hava filtresini ovuşturun.
 - d) Hava filtresindeki istenmeyen yağı gidermek için hava filtresini sıkın.

4. Hava filtresinin ve hava filtresi kapağının çevresini temizleyin. Karbüratöre bağlı hava kanalına istenmeyen parçacıkların girmediğinden emin olun.
5. Hava filtresini, kelebek somunu, hava filtresi kapağını ve yıldız somunu takın.

Ürünün temizlenmesi



UYARI: Ürünü temizlemeden önce motorun soğumasını bekleyin.

1. Ürün parçalarını elle temizleyin.



DİKKAT: Hava filtresine, hava filtresi kapağına, susturucuya veya kontrollere su girmesine izin vermeyin. Bu, üründe hasara neden olabilir.

2. Ürünün yüzeyini kurutmak için bir bez kullanın.
3. Pompa haznesini suyla doldurun. Bkz. *Ürünün suyla doldurulması sayfa: 90.*

Sorun giderme

Motor çalışmıyor

Neden	Çözüm
Yakıt valfi kolu KAPALI konumdadır.	Yakıt valfi kolunu AÇIK konuma getirin.
Jikle açıktır.	Jikleyi kapatın.
AÇMA/KAPAMA anahtarı KAPALI konumdadır.	AÇMA/KAPAMA anahtarını AÇIK konuma getirin.
Yakıt tankında yakıt yoktur.	Yakıtı doldurun.
Yakıt tankında yetersiz yakıt vardır.	Yakıt tankını ve karbüratörü boşaltın. Bkz. <i>Yakıt tankının ve karbüratörün boşaltılması sayfa: 94.</i> Temiz yakıtla doldurun.
Yakıt koruyucu eklenmedi veya yakıt tankı depolamadan önce boşaltılmadı.	
Buji hasarlıdır.	Elektrot boşluğunu kontrol edin veya bujiyi değiştirin.
Buji, yakıtla ıslanmıştır.	Bujiyi çıkarın ve kurumaya bırakın. Bujiyi takın.



DİKKAT: Sorun devam ederse yetkili bir servis bayisiyle görüşün.

Motorun gücü azaldı

Neden	Çözüm
Hava filtresi tıkalıdır.	Hava filtresini temizleyin veya değiştirin.

Neden	Çözüm
Yakıt tankında kötü benzin vardır.	Yakıt tankını ve karbüratörü boşaltın. Bkz. <i>Yakıt tankının ve karbüratörün boşaltılması sayfa: 94</i> . Temiz benzinle doldurun.
Yakıt koruyucu eklenmedi veya yakıt tankı depolamadan önce boşaltılmadı.	
Motor devri düşük olarak ayarlıdır.	Motor devrini artırın.



DİKKAT: Sorun devam ederse yetkili bir servis bayisiyle görüşün.

Pompa çıkışı yok veya pompa çıkışı azaldı

Neden	Çözüm
Ürünün konumu yanlışdır.	Bkz. <i>Kurulum sayfa: 89</i> .
Pompa haznesinde su yoktur.	Bkz. <i>Ürünün suyla doldurulması sayfa: 90</i> .
Emme hortumu hasarlıdır.	Emme hortumunu değiştirin.
Süzgeç su yüzeyinin üzerindedir.	Süzgeci tamamen suya batırın.
Hortum konektöründe hava sızıntısı vardır.	Hasarlıysa sızdırmazlık rondelasını değiştirin. Hortum konektörünü ve hortum kelepçesini sıkın.
Süzgeç tıkalıdır.	Süzgeci temizleyin.
Süzgeç hasarlıdır.	Süzgeci değiştirin.
Hortumların seviye farkı çok yüksektir.	Ürünün ve/veya hortumların konumunu değiştirin.
Hortumlar hasarlı veya çok uzun. Hortumların çapı yanlış.	İşlem için doğru hortumu seçin. Bkz. <i>İşlem için doğru hortumların seçilmesi sayfa: 89</i> .
Motorun gücü azalmıştır.	Bkz. <i>Motorun gücü azaldı sayfa: 92</i> .

Taşıma ve saklama

Taşıma

- Taşımadan önce ürünü en az 15 dakika soğumaya bırakın.
- Yakıt sızıntısını önlemek için taşıma sırasında ürünü düz bir yüzeyde durmasını sağlayın.
- Yakıt valfi kolunun KAPALI konumunda olduğundan emin olun.

Ürünü kısa süreli saklama için hazırlama

Aşağıdaki talimatlar 30-90 günlük bir depolama süresi için geçerlidir.

- Ürünü tamamen durdurun. Bkz. *Ürünü durdurma sayfa: 90*.
- Pompa haznesini boşaltın.

- Boşaltma tapasını (A) çıkarın. (Şek. 34)
 - Pompa haznesini temiz suyla yıkayın.
 - Suyun pompa haznesinden akmasını bekleyin.
 - Boşaltma tapasını takın.
- Ürünü temizleyin. Bkz. *Ürünün temizlenmesi sayfa: 92*.
 - Kumandaları silikonlu sprey yağlayıcı ile yağlayın.
 - Üründe korozyon olup olmadığını kontrol edin. Gerekirse bir servis bayisiyle görüşün.
 - Bozulmayı önlemek için yakıt tankına yakıt koruyucu ekleyin. Bkz. *Yakıt yakıt koruyucu eklenmesi sayfa: 94*.
 - Koruma için ürünü üzerine tozdan koyan bir kapak yerleştirin.
 - Ürünü hava akışı iyi olan, alev ve kıvılcımlardan uzak bir yere koyun.
 - Mümkünse ürünü yüksek nemli bir yere koymayın.

Yakıtta yakıt koruyucu eklenmesi

Yakıtı 3 ay boyunca iyi durumda tutmak için bir yakıt koruyucu eklemek gerekir.

1. Yakıt koruyucuyu yeni yakıt içeren bir yakıt konteynerine yerleştirin.
2. Yakıt koruyucuyu yeni yakıtı ürünün yakıt tankına doldurun. Bkz. *Yakıt doldurma sayfa: 90.*
3. Pompa haznesini suyla doldurun. Bkz. *Ürünün suyla doldurulması sayfa: 90.*
4. Motoru çalıştırıp ürünü 10 dakika boyunca çalıştırın. Bunun amacı, yakıt koruyucusu olan yakıtın yakıt koruyucusu olmayan yakıtla değiştirildiğinden emin olmaktır.
5. Motoru durdurun ve yakıt valfi kolunu KAPALI konuma getirin. Bkz. *Ürünü durdurma sayfa: 90.*
6. Pompa haznesindeki suyu boşaltın.

Ürününüzü uzun süre saklama için hazırlama

Aşağıdaki talimatlar, 90 günden uzun bir depolama süresi için geçerlidir.

1. *Ürünü kısa süreli saklama için hazırlama sayfa: 93* bölümünde verilen adımları uygulayın.
2. Motor yağını değiştirin. Bkz. *Motor yağının değiştirilmesi sayfa: 91.*
3. Silindire yağ sürün. Bkz. *Silindire yağ uygulanması sayfa: 94.*
4. Yakıt tankını ve karbüratörü boşaltın. Bkz. *Yakıt tankının ve karbüratörün boşaltılması sayfa: 94.*

Yakıt tankının ve karbüratörün boşaltılması

1. Karbüratörün altına uygun bir yakıt konteyneri yerleştirin. Yakıt sızıntısını önlemek için bir huni kullanın.
2. Yakıt valfi kolunu (A) KAPALI konuma getirin. (Şek. 35)
3. Karbüratör boşaltma civatasını (B) saat yönünün tersine 1-2 tur döndürün. (Şek. 36)
4. Yakıtı karbüratörden boşaltın.
5. Karbüratör boşaltma tapasını sıkın.
6. Tortu haznesini çıkarın.
7. Yakıt valfi kolunu (A) AÇIK konuma getirin. (Şek. 20)
8. Yakıt tankındaki yakıtı boşaltın.

Silindire yağ uygulanması

1. Bujiyi sökün.
2. Silindire yaklaşık 5 cl temiz motor yağı koyun.
3. Yağın silindire eşit şekilde dağılmasını sağlamak için çalıştırma ipi kolunu yaklaşık 5 kez çekin.
4. Bujiyi takın.
5. Çalıştırma ipi kolunu yavaşça çekin. Direnç hissedene ve kasnak üzerindeki çentik, marş motoru kapağının (A) üst kısmındaki delikle aynı hizaya gelene kadar çekin. (Şek. 37)
6. Çalıştırma ipi kolunu yavaşça başlangıç konumuna geri getirin.

Teknik veriler

Teknik veriler

	Husqvarna W50P	Husqvarna W80P
Giriş/çıkış boyutu, mm	50	80
Toplam seviye farkı, m	28	28
Emme hortumu seviye farkı, m	7	7
Motor modeli	168FB	168FB
Maksimum boşaltma kapasitesi, m/sa	32	54
Yakıt tankı kapasitesi, l	3,6	3,6
Net ağırlık/Brüt ağırlık, kg	25/27	28/30
Yağ tankı kapasitesi, l	0,6	0,6

AT Uyumluluk Bildirimi

AT Uyumluluk bildirimi

Aşağıdaki makine için

- Ürün adı: Su Pompası
- Model No.: W50P, W80P
- Ticari ad: Geçerli değil
- KULLANMA Pompa üniteleri
- Tip: Benzin
- Seri No.: 1708000024, 1708000010



şunun tüm ilgili hükümlerine uymaktadır:

- Makine Yönergesi (2006/42/AT)

ve şu uyumlulaştırılmış standartla uyumludur:

- EN 809:1998+A1; EN 809:1998+A1/AC

şunun tüm ilgili hükümlerine uymaktadır:

- Elektromanyetik Uyumluluk Yönergesi (2014/30/AB)

ve şu uyumlulaştırılmış standartla uyumludur:

- EN 61000-6-1:2007; EN 55012:2007+A1

şunun tüm ilgili hükümlerine uymaktadır:

- Dış mekanlarda kullanıma yönelik ekipmanlar için Gürültü Emisyonu Yönergesi (2000/14/AT + 2005/88/AT)

Uygunluk Değerlendirme Prosedürü: 2005/88/AT- Ek VI ile değiştirilen 2000/14/AT

	W50P	W80P
Ölçülen Ses Gücü Seviyesi - LwA	108 dB(A)	108 dB(A)
Garantili Ses Gücü Seviyesi - LwA	108 dB(A)	108 dB(A)

Bu beyanı yapmaktan sorumlu kişi

Üreticinin Adı: Husqvarna AB

Üreticinin Adresi: SE-561 82 Huskvarna İsveç

AB kapsamında belirlenen teknik dosyaları derlemekten sorumlu kişi

Ad, Soyadı: Husqvarna AB

Adres: SE-561 82 Huskvarna İsveç

Bu beyanı yapmaktan sorumlu kişi

Ad, Soyadı: Claes Losdahl

Pozisyon/Unvan: AR-GE Direktörü, Husqvarna AB

Yer: Huskvarna

Tarih: 08.06.2017



www.husqvarna.com

Оригинални инструкции
Αρχικές οδηγίες
Instrucciones originales
Instructions d'origine

Istruzioni originali
Instruções originais
Instrucțiuni inițiale
Orijinal talimatlar

1158882-38



2020-03-04